



MADE IN GERMANY

LEO LIVING BAD 109

LEONARDO





Kombination 600 mm

Mineralmarmor-Waschtisch

Weiß (w), mit Armaturbohrung, ohne Clou-System



Schwarze Überlaufrosetten (ZDVROS02) optional bestellbar!

Höhe	Breite	Tiefe	Bestell-Text	Anschlag	Korpuserausführung	PG 1	PG 2	PG 3
110	600	260	LE-MMWT 05			-	-	-

Überlaufrosette

Schwarz
Austauschset I für Mineralmarmor-Waschtisch



Neu

Höhe	Breite	Tiefe	Bestell-Text	Anschlag	Korpuserausführung	PG 1	PG 2	PG 3
30	30	30	ZDVROS02			-		

Waschtischunterschrank

2 Drehtüren, inkl. Siphonausschnitt
Abb. zeigt links



Ausführung: L/R wählbar - Bei Bestellung bitte angeben!

Höhe	Breite	Tiefe	Bestell-Text	Anschlag	Korpuserausführung	PG 1	PG 2	PG 3
482	590	256	LE-WTUS 01	L/R	Comfort N	-	-	-

Überbau 600 mm

Funktionsspiegel

auf Trägerplatte
inkl. LED-Beleuchtung, 12V LED, LM LED, 10,8W, 1080LM, 2700-6500K



Sensorschalter (ZCS006E) optional bestellbar zur Steuerung von LEDplus
(Farbtemperaturwechsel bei Spiegeln)

Aufsatzleuchten optional bestellbar!

Höhe	Breite	Tiefe	Bestell-Text	Anschlag	Korpuserausführung	PG 1	PG 2	PG 3
700	600	32	LE-FSP 05			-	-	-
			ZCS006E			-		



Kombination 710 mm

Mineralmarmor-Waschtisch

Weiß (w), mit Armaturbohrung
inkl. Clou-Überlauf



Höhe	Breite	Tiefe	Bestell-Text	Anschlag	Korpusausführung	PG 1	PG 2	PG 3
117	710	500	LE-MMWT 01			-	-	-

Glas-Waschtisch

Optiwhite (owh), mit Armaturbohrung
inkl. Clou-Überlauf



Höhe	Breite	Tiefe	Bestell-Text	Anschlag	Korpusausführung	PG 1	PG 2	PG 3
12	710	500	LE-GWT 01-OWH			-	-	-

LED-Zusatzbeleuchtung

für Schattenfuge, 12V LED, LM LED, 10,8W

inkl. Bewegungssensor

für WTUS/US, nicht nachrüstbar!

Sensorschalter (ZCS005E) optional bestellbar zur Steuerung von LEDplus (Farbtemperaturwechsel)



Nicht separat bestellbar!

Höhe	Breite	Tiefe	Bestell-Text	Anschlag	Korpusausführung	PG 1	PG 2	PG 3
10	684	476	LH25-SET 03			-	-	-
			ZCS005E			-	-	-

Waschtischunterschrank

2 Auszüge, inkl. Siphonausschnitt, Distanzplatte 10 mm

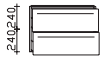

Höhe	Breite	Tiefe	Bestell-Text	Anschlag	Korpusausführung	PG 1	PG 2	PG 3
490	700	495	LE-WTUSL 14		Comfort N	-	-	-



Überbau 710 mm

**Funktionsspiegel**

auf Trägerplatte, inkl. LED-Beleuchtung seitlich und Sensorschalter, 12V LED, LM LED, 12,96W, 1350LM, 2700-6500K

Sensorschalter (ZCS006E) optional bestellbar zur Steuerung von LEDplus (Farbtemperaturwechsel bei Spiegeln)

Aufsatzleuchten optional bestellbar!

Höhe	Breite	Tiefe	Bestell-Text	Anschlag	Korpuserausführung	PG 1	PG 2	PG 3
700	700	32	LE-FSP 08			-	-	-
			ZCS006E			-	-	-

**Spiegelschrank**

inkl. LEDplus-fähiger Beleuchtung in den Türen, 12V LED, LM LED, 13W, 1248LM, 2700-6500K, 2 Drehtüren, einfach verspiegelt, 2 Glaseinlegeböden, Schalter/Steckdose, Anschlag von links: L R

Sensorschalter (ZCS005E) optional bestellbar zur Steuerung von LEDplus (Farbtemperaturwechsel bei Spiegelschränken)

Aufsatzleuchten optional bestellbar!

Dieser Spiegelschrank ist nur in Ausführung Links (L) bestellbar!

Höhe	Breite	Tiefe	Bestell-Text	Anschlag	Korpuserausführung	PG 1	PG 2	PG 3
703	700	170	LE-SPS 15	L	Comfort N	-	-	-
			ZCS005E			-	-	-

**Innenspiegel-Set**

2 Spiegel
1 x H625 x B170 x T3
1 x H625 x B390 x T3

optional einsetzbar zu:
LE-SPS 15-L

Höhe	Breite	Tiefe	Bestell-Text	Anschlag	Korpuserausführung	PG 1	PG 2	PG 3
		3	EB-LE-ISP2-03			-	-	-

**Spiegelschrank**

inkl. LEDplus-fähiger Beleuchtung seitlich, 12V LED, LM LED, 12,96W, 1350LM, 2700-6500K, 2 Drehtüren, einfach verspiegelt, 2 Glaseinlegeböden, Schalter/Steckdose, Innenspiegel an beiden Türen, Abb. zeigt links

Sensorschalter (ZCS005E) optional bestellbar zur Steuerung von LEDplus (Farbtemperaturwechsel bei Spiegelschränken)

Aufsatzleuchten optional bestellbar!

Ausführung: L/R wählbar - Bei Bestellung bitte angeben!

Höhe	Breite	Tiefe	Bestell-Text	Anschlag	Korpuserausführung	PG 1	PG 2	PG 3
703	700	170	LE-SPS 16	L/R	Comfort N	-	-	-
			ZCS005E			-	-	-

LED-Zusatzbeleuchtung

zur Waschtischbeleuchtung, 12V LED, LM LED, 3,2W
optional einsetzbar zu:
LE-SPS 15-L und LE-SPS 16-L/R

**Nicht separat bestellbar!**

Höhe	Breite	Tiefe	Bestell-Text	Anschlag	Korpuserausführung	PG 1	PG 2	PG 3
	650		ZWP00165E			-	-	-

Neu



Kombination 1270 mm

Mineralmarmor-Waschtisch

Weiß (w), Becken links, mit Armaturbohrung
inkl. Clou-Überlauf

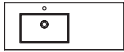

Höhe	Breite	Tiefe	Bestell-Text	Anschlag	Korpusausführung	PG 1	PG 2	PG 3
117	1270	500	LE-MMWT 03-04			-	-	-

Mineralmarmor-Waschtisch

Weiß (w), Becken rechts, mit Armaturbohrung
inkl. Clou-Überlauf

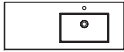

Höhe	Breite	Tiefe	Bestell-Text	Anschlag	Korpusausführung	PG 1	PG 2	PG 3
117	1270	500	LE-MMWT 03-03			-	-	-

Glas-Waschtisch

Optiwhite (owh), Becken links, mit Armaturbohrung
inkl. Clou-Überlauf

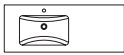

Höhe	Breite	Tiefe	Bestell-Text	Anschlag	Korpusausführung	PG 1	PG 2	PG 3
12	1270	500	LE-GWT 03-04-OWH			-	-	-

Glas-Waschtisch

Optiwhite (owh), Becken rechts, mit Armaturbohrung
inkl. Clou-Überlauf



Höhe	Breite	Tiefe	Bestell-Text	Anschlag	Korpusausführung	PG 1	PG 2	PG 3
12	1270	500	LE-GWT 03-03-OWH			-	-	-

Design-Ablauf-Garnitur

Chrom Glanz



Nur bei Mineralmarmor-Waschtischen einsetzbar!

Höhe	Breite	Tiefe	Bestell-Text	Anschlag	Korpusausführung	PG 1	PG 2	PG 3
350	60	280	ZDVDAGA1			-	-	-

LEDplus Sensorschalter

für Schattenfuge, 12V LED, LM LED, 13W, 485LM, 6400K

inkl. Bewegungssensor

für WTUS/US, nicht nachrüstbar!

Sensorschalter (ZCS005E) optional bestellbar zur Steuerung von LEDplus (Farbtemperaturwechsel)



Nicht separat bestellbar!

Höhe	Breite	Tiefe	Bestell-Text	Anschlag	Korpusausführung	PG 1	PG 2	PG 3
10	1244	476	LH25-SET 05			-	-	-
			ZCS005E			-	-	-

Waschtischunterschrank

2 Auszüge, inkl. Siphonausschnitt, Distanzplatte 10 mm



Höhe	Breite	Tiefe	Bestell-Text	Anschlag	Korpusausführung	PG 1	PG 2	PG 3
490	840	495	LE-WTUSL 24		Comfort N	-	-	-

Alle Leuchten/elektrischen Komponenten dürfen nur in Kombination mit Produkten des Kataloges betrieben werden!



Kombination 1270 mm

Unterschrank

1 Drehtür, 1 Glaseinlegeboden, Distanzplatte 10 mm



Bitte Türanschlag links (L), rechts (R) angeben!

Höhe	Breite	Tiefe	Bestell-Text	Anschlag	Korpuserausführung	PG 1	PG 2	PG 3
490	420	495	LE-US 35	L/R	Comfort N	-	-	-

Unterschrank

1 Wäschekippe, Distanzplatte 10 mm



Höhe	Breite	Tiefe	Bestell-Text	Anschlag	Korpuserausführung	PG 1	PG 2	PG 3
490	420	495	LE-USW 36		Comfort N	-	-	-

Unterschrank

2 Auszüge, ohne Siphonausschnitt, Distanzplatte 10 mm



Höhe	Breite	Tiefe	Bestell-Text	Anschlag	Korpuserausführung	PG 1	PG 2	PG 3
490	420	495	LE-USL 37		Comfort N	-	-	-



Überbau 1270 mm

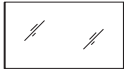

Funktionsspiegel

auf Trägerplatte

inkl. LED-Beleuchtung seitlich und Sensorschalter, 12V LED, LM LED, 12,96W, 1350LM, 2700-6500K

Sensorschalter (ZCS006E) optional bestellbar zur Steuerung von LEDplus (Farbtemperaturwechsel bei Spiegeln)

Aufsatzleuchten optional bestellbar!

Höhe	Breite	Tiefe	Bestell-Text	Anschlag	Korpusausführung	PG 1	PG 2	PG 3
700	1270	32	LE-FSP 10			-	-	-
			ZCS006E			-	-	-

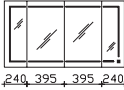

Spiegelschrank

inkl. LEDplus-fähiger Beleuchtung in den Türen, 12V LED, LM LED, 28,75W, 1896LM, 2700-6500K, 4 Drehtüren, einfach verspiegelt, 4 Glaseinlegeböden, Schalter/Steckdose, Anschlag von links: L R L R

Sensorschalter (ZCS005E) optional bestellbar zur Steuerung von LEDplus (Farbtemperaturwechsel bei Spiegelschränken)

Aufsatzleuchten optional bestellbar!

Höhe	Breite	Tiefe	Bestell-Text	Anschlag	Korpusausführung	PG 1	PG 2	PG 3
703	1270	170	LE-SPS 35		Comfort N	-	-	-
			ZCS005E			-	-	-

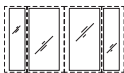

Innenspiegel-Set

4 Spiegel

2 x H625 x B170 x T3

2 x H625 x B325 x T3

optional einsetzbar zu:

LE-SPS 35

Höhe	Breite	Tiefe	Bestell-Text	Anschlag	Korpusausführung	PG 1	PG 2	PG 3
		3	EB-LE-ISP4-04			-	-	-



Spiegelschrank

inkl. LEDplus-fähiger Beleuchtung seitlich, 12V LED, LM LED, 12,96W, 1350LM, 2700-6500K, 4 Drehtüren einfach verspiegelt, 4 Glaseinlegeböden, Schalter/Steckdose, Anschlag von links: L R L R

Sensorschalter (ZCS005E) optional bestellbar zur Steuerung von LEDplus (Farbtemperaturwechsel bei Spiegelschränken)

Aufsatzleuchten optional bestellbar!

Höhe	Breite	Tiefe	Bestell-Text	Anschlag	Korpusausführung	PG 1	PG 2	PG 3
703	1280	170	LE-SPS 36		Comfort N	-	-	-
			ZCS005E			-	-	-

LED-Zusatzbeleuchtung

zur Waschplatzbeleuchtung, 12V LED, LM LED, 3,2W

optional einsetzbar zu:

LE-SPS 35 und LE-SPS 36



Nicht separat bestellbar!

Höhe	Breite	Tiefe	Bestell-Text	Anschlag	Korpusausführung	PG 1	PG 2	PG 3
	650		ZWP00165E			-	-	-

Neu



Kombination 1690 mm

Mineralmarmor-WaschtischWeiß (w), Becken links, mit Armaturbohrung
inkl. Clou-Überlauf

Höhe	Breite	Tiefe	Bestell-Text	Anschlag	Korpuserausführung	PG 1	PG 2	PG 3
117	1690	500	LE-MMWT 04-04			-	-	-

Mineralmarmor-WaschtischWeiß (w), Becken rechts, mit Armaturbohrung
inkl. Clou-Überlauf

Höhe	Breite	Tiefe	Bestell-Text	Anschlag	Korpuserausführung	PG 1	PG 2	PG 3
117	1690	500	LE-MMWT 04-03			-	-	-

Design-Ablauf-Garnitur

Chrom Glanz

**Nur bei Mineralmarmor-Waschtischen einsetzbar!**

Höhe	Breite	Tiefe	Bestell-Text	Anschlag	Korpuserausführung	PG 1	PG 2	PG 3
350	60	280	ZDVDAGA1			-		

LEDplus Sensorschalter

für Schattenfuge, 12V LED, LM LED, 16W

inkl. Bewegungssensor

für WTUS/US, nicht nachrüstbar!

Sensorschalter (ZCS005E) optional bestellbar zur Steuerung von LEDplus (Farbtemperaturwechsel)

**Nicht separat bestellbar!**

Höhe	Breite	Tiefe	Bestell-Text	Anschlag	Korpuserausführung	PG 1	PG 2	PG 3
10	1664	476	LH25-SET 06			-	-	-
			ZCS005E			-		

Waschtischunterschrank

2 Auszüge, inkl. Siphonausschnitt, Distanzplatte 10 mm



Höhe	Breite	Tiefe	Bestell-Text	Anschlag	Korpuserausführung	PG 1	PG 2	PG 3
490	840	495	LE-WTUSL 24		Comfort N	-	-	-

Unterschrank

1 Drehtür, 1 Glaseinlegeboden, Distanzplatte 10 mm

**Bitte Türanschlag links (L), rechts (R) angeben!**

Höhe	Breite	Tiefe	Bestell-Text	Anschlag	Korpuserausführung	PG 1	PG 2	PG 3
490	420	495	LE-US 35	L/R	Comfort N	-	-	-

Unterschrank

1 Wäschekippe, Distanzplatte 10 mm



Höhe	Breite	Tiefe	Bestell-Text	Anschlag	Korpuserausführung	PG 1	PG 2	PG 3
490	420	495	LE-USW 36		Comfort N	-	-	-



Kombination 1690 mm

Unterschrank

2 Auszüge, ohne Siphonausschnitt, Distanzplatte 10 mm



Höhe	Breite	Tiefe	Bestell-Text	Anschlag	Korpusausführung	PG 1	PG 2	PG 3
490	420	495	LE-USL 37		Comfort N	-	-	-

Unterschrank

2 Auszüge, ohne Siphonausschnitt, Distanzplatte 10 mm

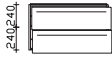

Höhe	Breite	Tiefe	Bestell-Text	Anschlag	Korpusausführung	PG 1	PG 2	PG 3
490	840	495	LE-USL 24		Comfort N	-	-	-



Überbau 1690 mm

Funktionsspiegel

auf Trägerplatte

inkl. LED-Beleuchtung seitlich und Sensorschalter, 12V LED, LM LED, 12,96W, 1350LM, 2700-6500K

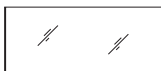

Sensorschalter (ZCS006E) optional bestellbar zur Steuerung von LEDplus (Farbtemperaturwechsel bei Spiegeln)

Aufsatzleuchten optional bestellbar!

Höhe	Breite	Tiefe	Bestell-Text	Anschlag	Korpuserausführung	PG 1	PG 2	PG 3
700	1680	32	LE-FSP 11			-	-	-
			ZCS006E			-	-	-

Spiegelschrank

inkl. LEDplus-fähiger Beleuchtung in den Türen, 12V LED, LM LED, 36,75W, 2280LM, 2700-6500K, 4 Drehtüren, einfach verspiegelt, 4 Glaseinlegeböden, Schalter/Steckdose, Anschlag von links: L R L R

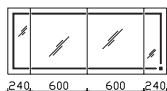

Sensorschalter (ZCS005E) optional bestellbar zur Steuerung von LEDplus (Farbtemperaturwechsel bei Spiegelschränken)

Aufsatzleuchten optional bestellbar!

Höhe	Breite	Tiefe	Bestell-Text	Anschlag	Korpuserausführung	PG 1	PG 2	PG 3
703	1680	170	LE-SPS 45		Comfort N	-	-	-
			ZCS005E			-	-	-

Innenspiegel-Set

4 Spiegel

2 x H625 x B170 x T3

2 x H625 x B530 x T3

optional einsetzbar zu:

LE-SPS 45

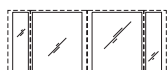

Höhe	Breite	Tiefe	Bestell-Text	Anschlag	Korpuserausführung	PG 1	PG 2	PG 3
		3	EB-LE-ISP4-05			-	-	-

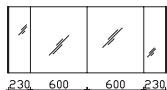
Spiegelschrankinkl. LEDplus-fähiger Beleuchtung seitlich, 12V LED, LM LED, 12,96W, 1350LM, 2700-6500K, 4 Drehtüren einfach verspiegelt, 4 Glaseinlegeböden, Schalter/Steckdose, 4 Innenspiegel
Anschlag von links: L R L R

Sensorschalter (ZCS005E) optional bestellbar zur Steuerung von LEDplus (Farbtemperaturwechsel bei Spiegelschränken)

Aufsatzleuchten optional bestellbar!

Höhe	Breite	Tiefe	Bestell-Text	Anschlag	Korpuserausführung	PG 1	PG 2	PG 3
703	1680	170	LE-SPS 46		Comfort N	-	-	-
			ZCS005E			-	-	-

LED-Zusatzbeleuchtung

zur Waschplatzbeleuchtung, 12V LED, LM LED, 3,2W

optional einsetzbar zu:

LE-SPS 45 und LE-SPS 46

**Nicht separat bestellbar! Immer nur 2 Stück bestellbar!**

Höhe	Breite	Tiefe	Bestell-Text	Anschlag	Korpuserausführung	PG 1	PG 2	PG 3
	650		ZWP00165E			-	-	-

Neu



Kombination 1690 mm

Mineralmarmor-Doppelwaschtisch

Weiß (w), mit 2 Armaturbohrungen, inkl. 2 Clou-Überläufen

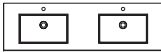

Höhe	Breite	Tiefe	Bestell-Text	Anschlag	Korpusausführung	PG 1	PG 2	PG 3
117	1690	500	LE-MMDWT 04-01			-	-	-

Glas-Doppelwaschtisch

Optiwhite (owh), mit 2 Armaturbohrungen, inkl. 2 Clou-Überläufen

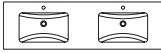

Höhe	Breite	Tiefe	Bestell-Text	Anschlag	Korpusausführung	PG 1	PG 2	PG 3
12	1690	500	LE-GDWT 04-OWH			-	-	-

LEDplus Sensorschalter

für Schattenfuge, 12V LED, LM LED, 16W

inkl. Bewegungssensor

für WTUS/US, nicht nachrüstbar!

Sensorschalter (ZCS005E) optional bestellbar zur Steuerung von LEDplus (Farbtemperaturwechsel)



Nicht separat bestellbar!

Höhe	Breite	Tiefe	Bestell-Text	Anschlag	Korpusausführung	PG 1	PG 2	PG 3
10	1664	476	LH25-SET 06			-	-	-
			ZCS005E			-	-	-

Waschtischunterschrank

2 Auszüge, inkl. Siphonausschnitt, Distanzplatte 10 mm

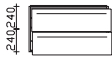

Höhe	Breite	Tiefe	Bestell-Text	Anschlag	Korpusausführung	PG 1	PG 2	PG 3
490	840	495	LE-WTUSL 24		Comfort N	-	-	-



Überbau 1690 mm

Funktionsspiegel

auf Trägerplatte

inkl. LED-Beleuchtung seitlich und Sensorschalter, 12V LED, LM LED, 12,96W, 1350LM, 2700-6500K

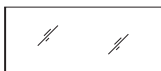

Sensorschalter (ZCS006E) optional bestellbar zur Steuerung von LEDplus (Farbtemperaturwechsel bei Spiegeln)

Aufsatzleuchten optional bestellbar!

Höhe	Breite	Tiefe	Bestell-Text	Anschlag	Korpuserausführung	PG 1	PG 2	PG 3
700	1680	32	LE-FSP 11			-	-	-
			ZCS006E			-	-	-

Spiegelschrank

inkl. LEDplus-fähiger Beleuchtung in den Türen, 12V LED, LM LED, 36,75W, 2280LM, 2700-6500K, 4 Drehtüren, einfach verspiegelt, 4 Glaseinlegeböden, Schalter/Steckdose, Anschlag von links: L R L R

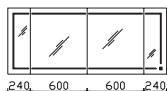

Sensorschalter (ZCS005E) optional bestellbar zur Steuerung von LEDplus (Farbtemperaturwechsel bei Spiegelschränken)

Aufsatzleuchten optional bestellbar!

Höhe	Breite	Tiefe	Bestell-Text	Anschlag	Korpuserausführung	PG 1	PG 2	PG 3
703	1680	170	LE-SPS 45		Comfort N	-	-	-
			ZCS005E			-	-	-

Innenspiegel-Set

4 Spiegel

2 x H625 x B170 x T3

2 x H625 x B530 x T3

optional einsetzbar zu:

LE-SPS 45

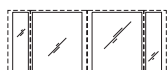

Höhe	Breite	Tiefe	Bestell-Text	Anschlag	Korpuserausführung	PG 1	PG 2	PG 3
		3	EB-LE-ISP4-05			-	-	-

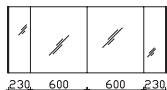
Spiegelschrankinkl. LEDplus-fähiger Beleuchtung seitlich, 12V LED, LM LED, 12,96W, 1350LM, 2700-6500K, 4 Drehtüren einfach verspiegelt, 4 Glaseinlegeböden, Schalter/Steckdose, 4 Innenspiegel
Anschlag von links: L R L R

Sensorschalter (ZCS005E) optional bestellbar zur Steuerung von LEDplus (Farbtemperaturwechsel bei Spiegelschränken)

Aufsatzleuchten optional bestellbar!

Höhe	Breite	Tiefe	Bestell-Text	Anschlag	Korpuserausführung	PG 1	PG 2	PG 3
703	1680	170	LE-SPS 46		Comfort N	-	-	-
			ZCS005E			-	-	-

LED-Zusatzbeleuchtung

zur Waschplatzbeleuchtung, 12V LED, LM LED, 3,2W

optional einsetzbar zu:

LE-SPS 45 und LE-SPS 46

**Nicht separat bestellbar! Immer nur 2 Stück bestellbar!**

Höhe	Breite	Tiefe	Bestell-Text	Anschlag	Korpuserausführung	PG 1	PG 2	PG 3
	650		ZWP00165E			-	-	-

Neu



LEONARDO

MADE IN GERMANY

LEO LIVING BAD 109

LEONARDO



LEO LIVING BAD 109



Kunde:

Lieferant:

PELIPAL GmbH
Hans-Wilhelm-Peters-Straße 2
33189 Schlangen

Datum:

Laufzeit:

Lieferzeit:

Tel.:

Fax:

Mindestbestellwert:

Frachtkosten:

Incoterm:

30 Arbeitstage

05252/848-0

05252/848-158

Leonardo

Block:

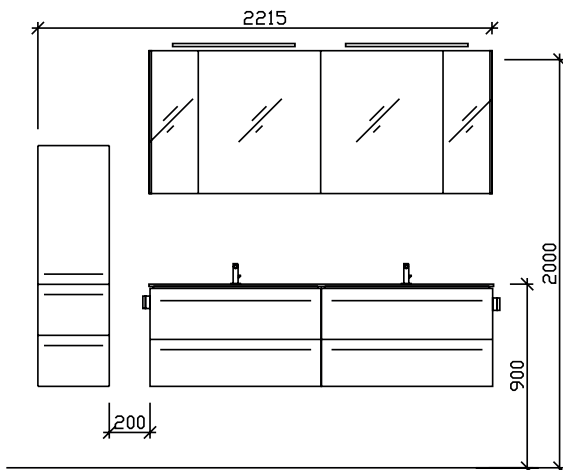

Maß in mm:

350/1680

Energieeffizienzangaben siehe Typenplan

Front: Glas metallic
Korpusfarbe: Anthrazit Seidenglanz
Akzentfarbe: /
Korpusausführung: Comfort N
Schubkasten: Metallzarge mit Softeinzug
WT-Plattenfarbe: /
Stollenfarbe: /
Griff/Knopf: J3
Montage: wandhängend
Archiv-Nr.: 1-LE109-F54-1-Ret

				PG 3
Pos.	Stk.	Artikel-Nr. / Anschlag	Beschreibung	€/ UVP
1	1	LE-GDWT 04-OWH	Glas-Doppelwaschtisch Optiwhite	0,0
2	2	LE-WTUSL 24	Waschtischunterschrank 2 Auszüge	0,0
3	1	LE-SPS 46	Spiegelschrank 4-türig inkl. LED-Beleuchtung seitlich	0,0
Kombinationspreis:				0,0
4	2	ZWP00165E	LED-Zusatzbeleuchtung für Waschplatz	0,0
5	2	EB-LS-AS-600F	Aufsatzleuchte LED Anthrazit gebürstet	0,0
6	1	LE-M 02	L/R: Midischrank 1 Drehtür, 2 Auszüge	0,0
7	1	LE-APD 01-_____	Abdeckplatte für Beimöbel	0,0
8	2	ZEHM40	Einhebelmischer Chrom Glanz	0,0
9	2	LE-HH4-320	Handtuchhalter Chrom Glanz	0,0
Gesamtwert Zusatzartikel:				0,0
Gesamtwert inkl. Zusatzartikel:				0,0

Änderungen und Irrtümer vorbehalten!



MADE IN GERMANY

LEO LIVING BAD 109

LEONARDO



LEO LIVING BAD 109



Kunde:

Lieferant:

Datum:

PELIPAL GmbH
Hans-Wilhelm-Peters-Straße 2
33189 Schlangen

Laufzeit:
Lieferzeit: 30 Arbeitstage
Tel.: 05252/848-0
Fax: 05252/848-158
Mindestbestellwert:
Frachtkosten:
Incoterm:

Leonardo

Block:

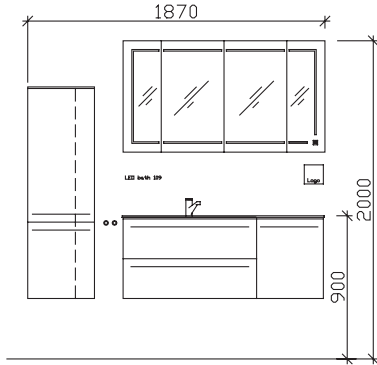

Maß in mm:

420/1270

Energieeffizienzangaben siehe Typenplan

- Front: Weiß Hochglanz Folie
- Korpusfarbe: Schneeweiß Glanz
- Akzentfarbe: /
- Korpusausführung: Comfort N
- Schubkasten: Metallzarge mit Softeinzug
- WT-Plattenfarbe: /
- Stollenfarbe: /
- Griff/Knopf: J3
- Montage: wandhängend
- Archiv-Nr.: 1-Leonardo109-F5-2-RET2

Pos.	Stk.	Artikel-Nr. / Anschlag	Beschreibung	PG 2 €/ UVP
1	1	LE-GWT 03-04-OWH	Glaswaschtisch Optiwhite	0,0
2	1	LH25-SET 05	LED-Zusatzbeleuchtung für Schattenfuge inkl.Bewegungssensor	0,0
3	1	ZCS005E	LEDplus Sensorschalter	0,0
4	1	LE-WTUSL 24	Waschtischunterschrank 2 Auszüge	0,0
5	1	LE-US 35	L/R: Unterschrank 1 Drehtür	0,0
6	1	LE-SPS 35	Spiegelschrank 4-türig inkl. LED-Beleuchtung in den Türen	0,0
Kombinationspreis:				0,0
7	1	ZCS005E	LEDplus Sensorschalter	0,0
8	1	LE-M 04	L/R: Midischrank 2 Drehtüren 5 seitl. Ablagen	0,0
9	1	LE-APG09-OWH	Glas-Abdeckplatte für Beimöbel Optiwhite	0,0
10	2	HHW1-32-CGL	Handtuchhalter Chrom Glanz	0,0
11	1	EHM-25-C	Einhebelmischer Chrom Glanz	0,0
Gesamtwert Zusatzartikel:				0,0
Gesamtwert inkl. Zusatzartikel:				0,0

Änderungen und Irrtümer vorbehalten!



MADE IN GERMANY

LEO LIVING BAD 109

LEONARDO



LEO LIVING BAD 109



Kunde:

Lieferant:

Datum:

PELIPAL GmbH
Hans-Wilhelm-Peters-Straße 2
33189 Schlangen

Laufzeit:
Lieferzeit: 30 Arbeitstage
Tel.: 05252/848-0
Fax: 05252/848-158
Mindestbestellwert:
Frachtkosten:
Incoterm:

Leonardo

Block:

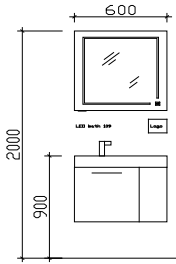

Maß in mm:

600

Energieeffizienzangaben siehe Typenplan

Front: Glas Metallic
Korpusfarbe: Schneeweiß Glanz
Akzentfarbe: /
KorpUSAusführung: Comfort N
Schubkasten: Metallzarge mit Softeinzug
WT-Plattenfarbe: /
Stollenfarbe: /
Griff/Knopf: J3
Montage: wandhängend
Archiv-Nr.: 1-LE109-F6-3-Ret4

Pos.	Stk.	Artikel-Nr. / Anschlag	Beschreibung	PG 3 €/ UVP
1	1	LE-MMWT 05	Mineralmarmor-Waschtisch weiß	0,0
2	1	LE-WTUS 01	L/R Waschtischunterschrank 2 Drehtüren	0,0
3	1	LE-FSP 05	Funktionsspiegel auf Trägerplatte inkl. LED-Beleuchtung	0,0
Kombinationspreis:				0,0
4	1	ZEHM40	Einhebelmischer Chrom Glanz	0,0
Gesamtwert Zusatzartikel:				0,0
Gesamtwert inkl. Zusatzartikel:				0,0

Änderungen und Irrtümer vorbehalten!



MADE IN GERMANY

LEO LIVING BAD 109

LEONARDO



LEO LIVING BAD 109



Kunde:

Lieferant:

Datum:

Laufzeit:

Lieferzeit:

Tel.:

Fax:

Mindestbestellwert:

Frachtkosten:

Incoterm:

30 Arbeitstage

05252/848-0

05252/848-158

Leonardo

Block:

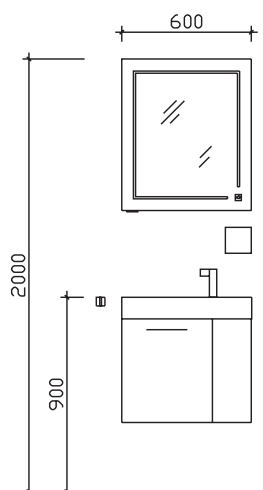

Maß in mm:

600

Energieeffizienzangaben siehe Typenplan

Front: Glas Optiwhite
Korpusfarbe: Riviera Eiche quer Nachbildung
Akzentfarbe: /
Korpusausführung: Comfort N
Schubkasten: Metallzarge mit Softeinzug
WT-Plattenfarbe: /
Stollenfarbe: /
Griff/Knopf: K3
Montage: wandhängend
Archiv-Nr.: 1-LE109-F50-Ret3

			PG 2	
Pos.	Stk.	Artikel-Nr. / Anschlag	Beschreibung	€/ UVP
1	1	LE-MMWT 05	Mineralmarmor-Waschtisch weiß	0,0
2	1	LE-WTUS 01	L/R Waschtischunterschrank 2 Drehtüren	0,0
3	1	LE-FSP 05	Funktionsspiegel auf Trägerplatte inkl. LED-Beleuchtung	0,0
Kombinationspreis:				0,0
4	1	ZCS006E	LEDplus Sensorschalter	0,0
5	1	ZHH00832	Handtuchhalter Schwarz Matt zur Korpusmontage	0,0
6	1	ZEHM37	Einhebelmischer Schwarz Matt	0,0
Gesamtwert Zusatzartikel:				0,0
Gesamtwert inkl. Zusatzartikel:				0,0

Änderungen und Irrtümer vorbehalten!



MADE IN GERMANY

LEO LIVING BAD 109

LEONARDO



LEO LIVING BAD 109



Kunde:

Leonardo

Lieferant:

PELIPAL GmbH
Hans-Wilhelm-Peters-Straße 2
33189 Schlangen

Datum:

Laufzeit:
Lieferzeit: 30 Arbeitstage
Tel.: 05252/848-0
Fax: 05252/848-158
Mindestbestellwert:
Frachtkosten:
Incoterm:

Block:

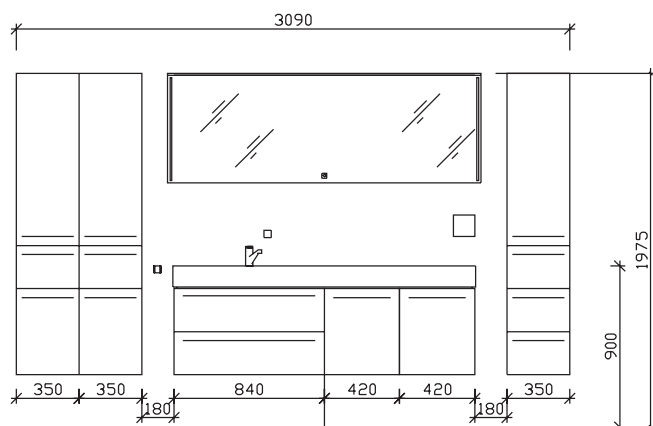

Maß in mm:

350/350/1690/350

Energieeffizienzangaben siehe Typenplan

Front: Glas Metallic
Korpusfarbe: Graphit Struktur quer Nachbildung
Akzentfarbe: /
Korpusausführung: Comfort N
Schubkasten: Metallzarge mit Softeinzug
WT-Plattenfarbe: /
Stollenfarbe: /
Griff/Knopf: J3
Montage: wandhängend
Archiv-Nr.: 1-LE109-F51-RET4

Pos.	Stk.	Artikel-Nr. / Anschlag	Beschreibung	PG 3 €/ UVP
1	1	LE-MMWT 04-04	Mineralmarmor-Waschtisch weiß	0,0
2	1	LH25-SET 06	LED-Zusatzbeleuchtung für Schattenfuge inkl. Bewegungssensor	0,0
3	1	ZCS006E	LEDplus Sensorschalter	0,0
4	1	LE-WTUSL 24	Waschtischunterschrank 2 Auszüge	0,0
5	2	LE-US 35	L/R: Unterschrank 1 Drehtür	0,0
6	1	LE-FSP 26	Spiegel auf Trägerplatte inkl. LED-Effektlicht	0,0
			Kombinationspreis:	0,0
7	1	ZAKAYV18E	Acrylkranz LEDplus-fähig variabel in der Breite,	0,0
8	1	ZCS006E	LEDplus Sensorschalter	0,0
9	2	LE-HS 01	L/R: Hochschrank 2 Drehtüren, 1 Auszug	0,0
10	1	LE-HS 02	L/R: Hochschrank 1 Drehtür 3 Auszüge	0,0
11	1	HHWE 3-345	Handtuchhalter Chrom Glanz 2-armig	0,0
12	1	ZEHM40	Einhebelmischer Chrom Glanz	0,0
			Gesamtwert Zusatzartikel:	0,0
			Gesamtwert inkl. Zusatzartikel:	0,0

Änderungen und Irrtümer vorbehalten!



MADE IN GERMANY

LEO LIVING BAD 109

LEONARDO



LEO LIVING BAD 109



Kunde:

Lieferant:

Datum:

Laufzeit:

Lieferzeit:

Tel.:

Fax:

Mindestbestellwert:

Frachtkosten:

Incoterm:

30 Arbeitstage

05252/848-0

05252/848-158

Leonardo

Block:

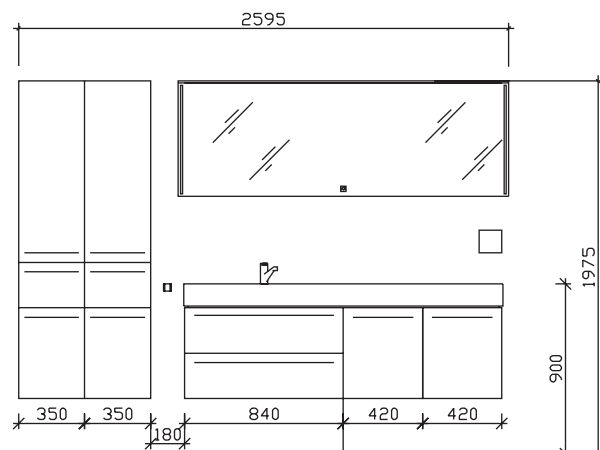

Maß in mm:

350/350/1690

Energieeffizienzangaben siehe Typenplan

Front: Glas Metallic
 Korpusfarbe: Graphit Struktur quer Nachbildung
 Akzentfarbe: /
 Korpusausführung: Comfort N
 Schubkasten: Metallzarge mit Softeinzug
 WT-Plattenfarbe: /
 Stollenfarbe: /
 Griff/Knopf: J3
 Montage: wandhängend
 Archiv-Nr.: 1-LE109-F51-2-RET1

Pos.	Stk.	Artikel-Nr. / Anschlag	Beschreibung	PG 3 €/ UVP
1	1	LE-MMWT 04-04	Mineralmarmor-Waschtisch weiß	0,0
2	1	LH25-SET 06	LED-Zusatzbeleuchtung für Schattenfuge inkl. Bewegungssensor	0,0
3	1	ZCS005E	LEDplus Sensorschalter	0,0
4	1	LE-WTUSL 24	Waschtischunterschrank 2 Auszüge	0,0
5	2	LE-US 35	L/R Unterschrank 1 Drehtür	0,0
6	1	LE-FSP 26	Spiegel auf Trägerplatte inkl. LED-Effektlicht	0,0
Kombinationspreis:				0,0
7	1	ZAKAYV18E	Acrylkranz LEDplus-fähig variabel in der Breite,	0,0
8	1	ZCS006E	LEDplus Sensorschalter	0,0
9	2	LE-HS 01	L/R Hochschrank 2 Drehtüren, 1 Auszug	0,0
10	1	HHWE 3-345	Handtuchhalter Chrom Glanz 2-armig	0,0
11	1	ZEHM40	Einhebelmischer Chrom Glanz	0,0
Gesamtwert Zusatzartikel:				0,0
Gesamtwert inkl. Zusatzartikel:				0,0

Änderungen und Irrtümer vorbehalten!



MADE IN GERMANY

LEO LIVING BAD 109

LEONARDO



LEO LIVING BAD 109



Kunde:

Lieferant:

Datum:

Laufzeit:

Lieferzeit:

Tel.:

Fax:

Mindestbestellwert:

Frachtkosten:

Incoterm:

30 Arbeitstage

05252/848-0

05252/848-158

Leonardo

Block:

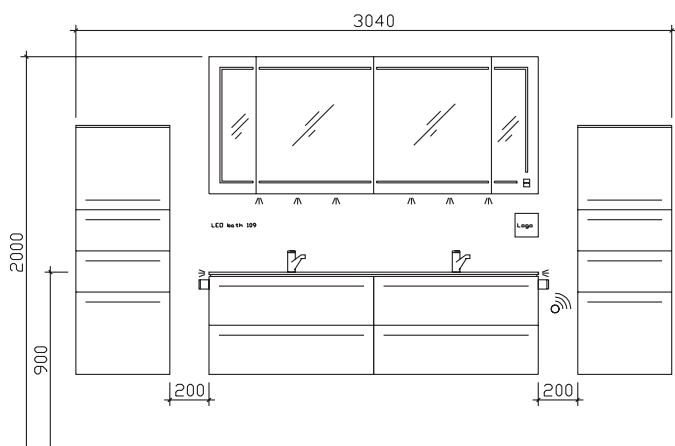

Maß in mm:

480/1690/480

Energieeffizienzangaben siehe Typenplan

Front: Glas Metallic
 Korpusfarbe: Anthrazit Seidenglanz
 Akzentfarbe: /
 Korpusausführung: Comfort N
 Schubkasten: Metallzarge mit Softeinzug
 WT-Plattenfarbe: /
 Stollenfarbe: /
 Griff/Knopf: J3
 Montage: wandhängend
 Archiv-Nr.: 1-LE109-F53-Ret5

Pos.	Stk.	Artikel-Nr. / Anschlag	Beschreibung	PG 3 €/ UVP
1	1	LE-GDWT 04-OWH	Glas-Doppelwaschtisch Optiwhite	0,0
2	1	LH25-SET 06	LED-Zusatzbeleuchtung für Schattenfuge inkl. Bewegungssensor	0,0
3	1	ZCS005E	LEDplus Sensorschalter	0,0
4	2	LE-WTUSL 24	Waschtischunterschrank 2 Auszüge	0,0
5	1	LE-SPS 45	Spiegelschrank 4-türig inkl. LED-Beleuchtung in den Türen	0,0
Kombinationspreis:				0,0
6	2	ZWP00165E	LED-Zusatzbeleuchtung für Waschplatz	0,0
7	1	ZCS005E	LEDplus Sensorschalter	0,0
8	2	LE-M 09	L/R: Midischrank 2 Drehtüren, 2 Auszüge	0,0
9	2	LE-APG03-OWH	Glas-Abdeckplatte für Beimöbel Optiwhite	0,0
10	2	LE-HH4-320	Handtuchhalter Chrom Glanz	0,0
11	2	ZEHM40	Einhebelmischer Chrom Glanz	0,0
Gesamtwert Zusatzartikel:				0,0
Gesamtwert inkl. Zusatzartikel:				0,0

Änderungen und Irrtümer vorbehalten!



MADE IN GERMANY

LEO LIVING BAD 109





Kunde:

Lieferant:

Datum:

PELIPAL GmbH
Hans-Wilhelm-Peters-Straße 2
33189 Schlangen

Laufzeit:
Lieferzeit: 30 Arbeitstage
Tel.: 05252/848-0
Fax: 05252/848-158
Mindestbestellwert:
Frachtkosten:
Incoterm:

Leonardo

Block:

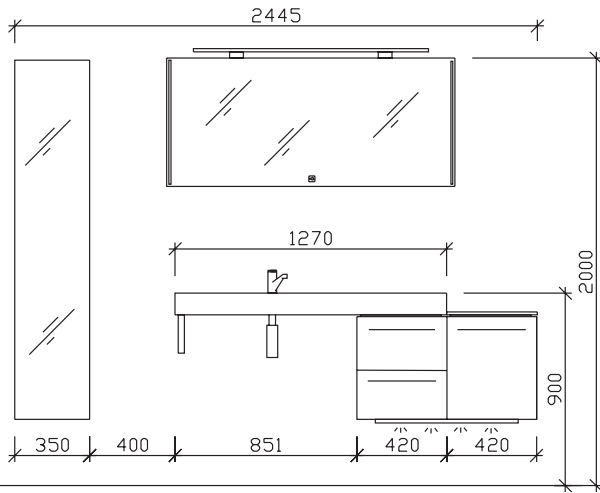

Maß in mm:

350/1695

Energieeffizienzangaben siehe Typenplan

Front: Glas Optiwhite
Korpusfarbe: Schneeweiß Glanz
Akzentfarbe: /
KorpUSAusführung: Comfort N
Schubkasten: Metallzarge mit Softeinzug
WT-Plattenfarbe: /
Stollenfarbe: /
Griff/Knopf: J3
Montage: wandhängend
Archiv-Nr.: 1-LEI09-R2-1

Pos.	Stk.	Artikel-Nr. / Anschlag	Beschreibung	PG 2 €/ UVP
1	1	LE-MMWT 03-04	Mineralmarmor-Waschtisch weiß Becken links	0,0
2	1	LE-USL 37	Unterschrank 2 Auszüge	0,0
3	1	LE-US 35	L/R: Unterschrank 1 Drehtür	0,0
4	1	LE-FSP 25	Spiegel auf Trägerplatte, inkl. LED-Effektlicht u. Sensorschalter	0,0
Kombinationspreis:				0,0
5	1	ZDVDAGA1	Design-Ablauf-Garnitur Chrom Glanz	0,0
6	1	LE-APG07-OWH	Glas-Abdeckplatte für Beimöbel in Opti-White	0,0
7	1	LH30-SET 57	LED-Nachtlicht inkl. Bewegungssensor	0,0
8	1	ZWK45018	Waschtischkonsole	0,0
9	1	ZALBBF11E	Aufsatzleuchte LEDplus-fähig	0,0
10	1	ZCS006E	LEDplus Sensorschalter	0,0
11	1	LE-HS 04	L/R Hochschrank 1 Drehtür verspiegelt	0,0
12	1	ZEHM41	Einhebelmischer Chrom Glanz	0,0
Gesamtwert Zusatzartikel:				0,0
Gesamtwert inkl. Zusatzartikel:				0,0

Änderungen und Irrtümer vorbehalten!



MADE IN GERMANY

LEO LIVING BAD 109





Kunde:

Lieferant:

Datum:

PELIPAL GmbH
Hans-Wilhelm-Peters-Straße 2
33189 Schlangen

Laufzeit:
Lieferzeit: 30 Arbeitstage
Tel.: 05252/848-0
Fax: 05252/848-158
Mindestbestellwert:
Frachtkosten:
Incoterm:

Leonardo

Block:

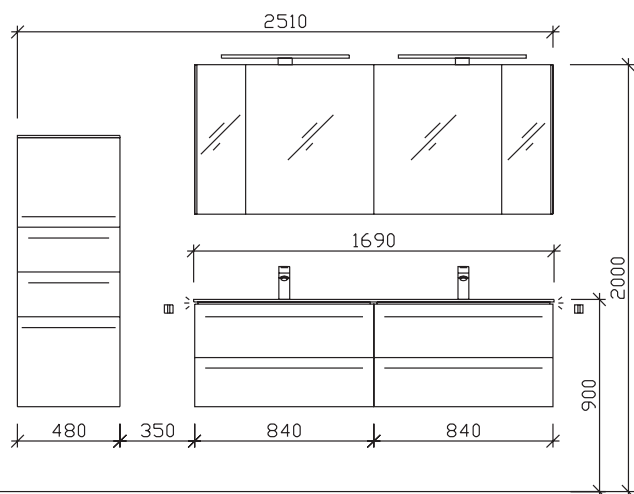

Maß in mm:
480/1690

Energieeffizienzangaben siehe Typenplan

Front: Glas Metallic
Korpusfarbe: Anthrazit Seidenglanz
Akzentfarbe: /
KorpUSAusführung: Comfort N
Schubkasten: Metallzarge mit Softeinzug
WT-Plattenfarbe: /
Stollenfarbe: /
Griff/Knopf: J3
Montage: wandhängend
Archiv-Nr.: 1-LE109-R1-1

Pos.	Stk.	Artikel-Nr. / Anschlag	Beschreibung	PG 3 €/ UVP
1	1	LE-GDWT 04-OWH	Glas-Doppelwaschtisch Optiwhite	0,0
2	2	LE-WTUSL 24	Waschtischunterschrank 2 Auszüge	0,0
3	1	LE-SPS 46	Spiegelschrank 4-türig inkl. LED-Beleuchtung seitlich	0,0
Kombinationspreis:				0,0
4	1	LH25-SET 06	LED-Zusatzbeleuchtung für Schattenfuge inkl. Bewegungssensor	0,0
5	1	ZCS005E	LEDplus Sensorschalter	0,0
8	1	LE-M 10	L/R: Midischrank 1 Drehtür, 1 Auszug, 1 Wäschekippe	0,0
6	2	EB-LS-AP-600F	Aufsatzleuchte LEDplus-fähig Chrom Glanz	0,0
7	1	ZCS005E	LEDplus Sensorschalter	0,0
9	1	LE-APD 03-_____	Abdeckplatte für Beimöbel	0,0
10	2	ZEHM40	Einhebelmischer Chrom Glanz	0,0
11	2	HHWE 2-325	Handtuchhalter Chrom Glanz 1-armig	0,0
Gesamtwert Zusatzartikel:				0,0
Gesamtwert inkl. Zusatzartikel:				0,0

Änderungen und Irrtümer vorbehalten!