

# SERIE 6025

MADE IN GERMANY

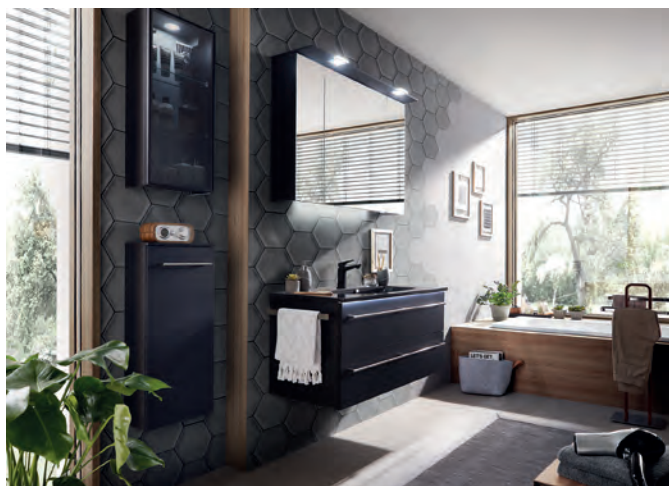

# SERIE 6025

Front und Korpus frei kombinierbar  
Griff: Siehe Detailbeschreibung

## Frontdekore PG 1

MDF mit Folie tiefgezogen  
Front mit Akzentfuge wahlweise mit Griffvariante H1 oder R1

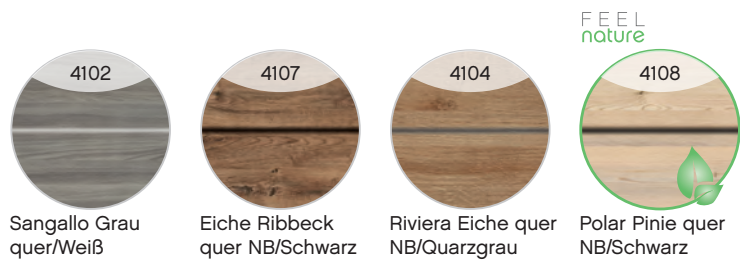

## Frontdekore PG 2

MDF mit Lacklaminat/lackierte PET-Folie/UV-Lack-Beschichtung  
Front mit Akzentfuge wahlweise mit Griffvariante H1 oder R1

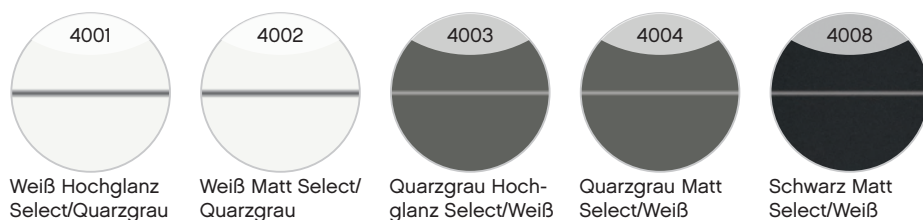

## Griffe

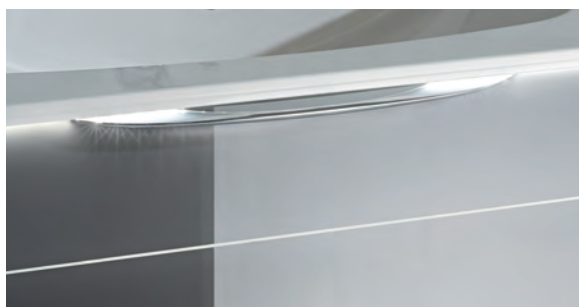

**Variante H1**  
Chrom Glanz



**Variante R1**  
Chrom Matt

Aufgrund von unterschiedlichen Türausprägungen/-breiten sind die Griffgeometrien/-längen fix zugeordnet.

## Frontdekore PG 1

MDF mit Folie tiefgezogen  
Front ohne Akzentfuge mit fix zugeordnetem Stangengriff



626  
Eiche Ribbeck  
quer Nachbildung



622  
Sangallo Grau  
quer



624  
Riviera Eiche quer  
Nachbildung



FEEL  
nature  
629  
Polar Pinie quer  
Nachbildung



Abbildung Stangengriff, Edelstahl

## Frontdekore PG 2

MDF mit Lacklaminat/lackierte PET-Folie/UV-Lack-Beschichtung  
Front ohne Akzentfuge mit fix zugeordnetem Stangengriff

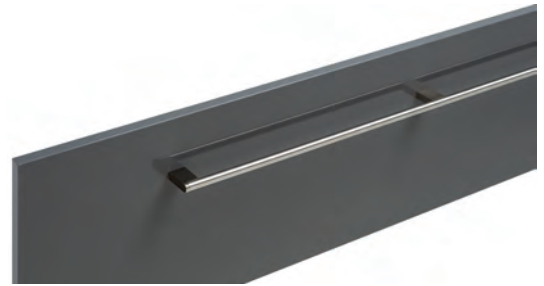

454  
Weiß Hochglanz  
Select



456  
Weiß Matt Select

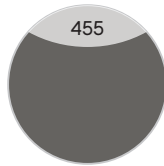

455  
Quarzgrau Hoch-  
glanz Select

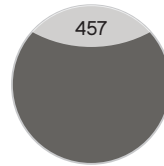

457  
Quarzgrau Matt  
Select



463  
Schwarz Matt  
Select

## Frontdekore PG 2

MDF mit Folie tiefgezogen  
Front ohne Akzentfuge mit Griffleiste und dazu passender Kante in Anthrazit gebürstet



1626  
Eiche Ribbeck  
quer Nachbildung



1622  
Sangallo Grau  
quer



1624  
Riviera Eiche quer  
Nachbildung



FEEL  
nature  
1629  
Polar Pinie quer  
Nachbildung



Abbildung Griffleiste und Kante, Anthrazit gebürstet

# SERIE 6025

## Frontdekore PG 3

MDF mit Lacklaminat/lackierte PET-Folie/UV-Lack-Beschichtung  
Front ohne Akzentfuge mit Griffleiste und dazu passender Kante in Anthrazit gebürstet

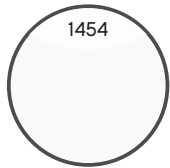

1454  
Weiß Hochglanz Select

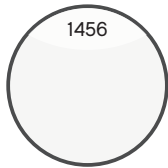

1456  
Weiß Matt Select

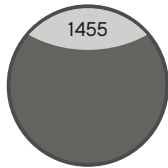

1455  
Quarzgrau Hochglanz Select

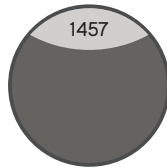

1457  
Quarzgrau Matt Select



1463  
Schwarz Matt Select

## Korpusdekore



444  
Eiche Ribbeck quer Nachbildung



432  
Sangallo Grau quer



438  
Riviera Eiche quer Nachbildung



FEEL nature  
452  
Polar Pinie quer Nachbildung



25  
Weiß Glanz

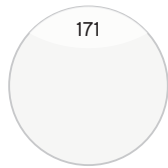

171  
Weiß Matt Touch

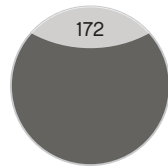

172  
Quarzgrau Hochglanz Touch

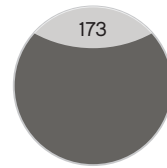

173  
Quarzgrau Matt Touch

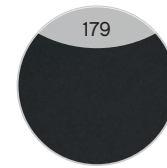

179  
Schwarz Matt Touch

---

## Mineralmarmor-Waschtische



Weiß Glanz

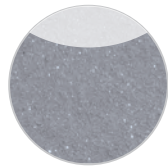

Grau-Metallic

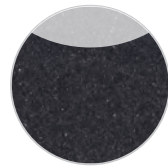

Schwarz-Metallic



Produktfotos



Waschtisch-Übersicht

Mineralmarmor-Waschtische

Breite 670 mm

MMWT 70-670

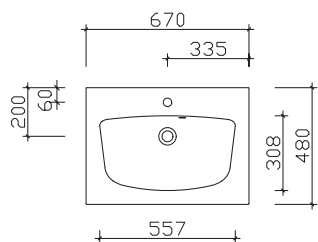

Breite 970 mm

MMWT 70-970

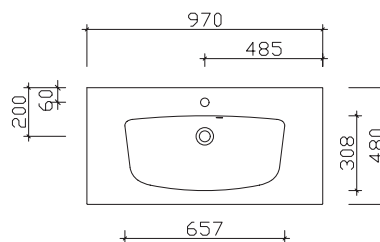

Breite 1170 mm

MMWT 70-1170

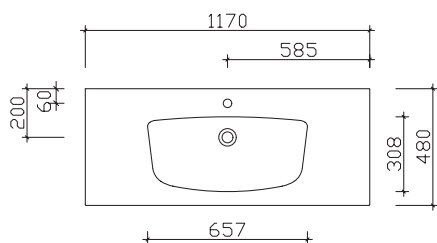

Breite 1320 mm

MMDWT 70-1320

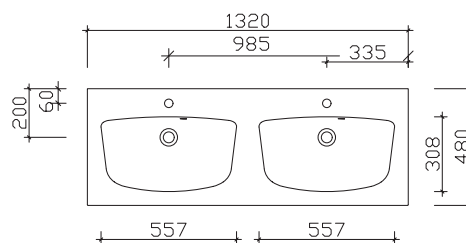

# Spiegelschrank-Übersicht

**Abbildung** **6025-SPS 03-LA**



Spiegelschrank inkl. LED-Beleuchtung im Kranz und Schalter/Steckdose von außen steuerbar

	Breite in mm
6025-SPS 01-LA	650
6025-SPS 01-RA	650
6025-SPS 01-UN	650
6025-SPS 02-LA	950
6025-SPS 02-RA	950
6025-SPS 02-UN	950
6025-SPS 03-LA	1150
6025-SPS 03-RA	1150
6025-SPS 03-UN	1150
6025-SPS 04-ZA	1300
6025-SPS 04-ZU	1300

**Abbildung** **6025-SPS 10**



Spiegelschrank inkl. LED-Aufsatzleuchte

	Breite in mm
6025-SPS 09	650
6025-SPS 10	950
6025-SPS 11	1150
6025-SPS 12	1300

**Unterbau 670 mm**

Hier bieten wir eine große Auswahl an Formen und Größen namhafter und bewährter Hersteller. Waschtisch-Artikel ohne Armatur.



**Mineralmarmor-Waschtisch**

mit Armaturbohrung und integriertem Überlauf  
 Weiß (w), Grau-Metallic (gm), Schwarz-Metallic (sm)

**Schwarze Überlaufrosetten (ZDVROS03) optional im Zubehör bestellbar!**

Höhe	Breite	Tiefe	Artikel-Nr.	Aufteilung Breite	PG 1	PG 2	PG 3
17	670	480	MMWT 70-670-W		765		
17	670	480	MMWT 70-670-GM		965		
17	670	480	MMWT 70-670-SM		965		

**LED-Zusatzbeleuchtung**

für Schattenfuge, inkl. Bewegungssensor  
 optional einsetzbar zu: MMWT 70-670

**Nicht separat bestellbar!**

12V
312LM
3,12W
6400K

Höhe	Breite	Tiefe	Artikel-Nr.	Aufteilung Breite	PG 1	PG 2	PG 3
-		493	EB-LH30-SET 61		415		

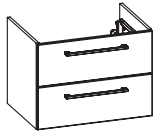

**Waschtischunterschrank**

2 Auszüge, oberer Auszug mit Kosmetikeinsatz, 2-teilig

Höhe	Breite	Tiefe	Artikel-Nr.	Aufteilung Breite	PG 1	PG 2	PG 3
482	650	460	6025-WTUSL 01		1198	1280	1352



## Überbau 650 mm

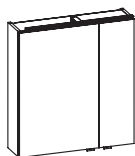

### Spiegelschrank

inkl. LED-Aufsatzleuchte  
 2 Drehtüren, einfach verspiegelt, 2 Glaseinlegeböden  
 Schalter/Steckdose  
 Anschlag von links: L R, Abb. zeigt links

12V
690LM
7,92W
3000-6000K

Sensorschalter (ZCS005E) optional bestellbar zur Steuerung von LEDplus  
 (Farbtemperaturwechsel bei Spiegelschränken)

**Ausführung: L/R wählbar - Bei Bestellung bitte angeben!**

Höhe	Breite	Tiefe	Artikel-Nr.		Aufteilung Breite	PG 1	PG 2	PG 3
703	650	170	6025-SPS 09	L/R	450/200	902		
-			ZCS005E			115		

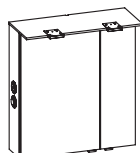

### Spiegelschrank

inkl. LED-Beleuchtung im Kranz  
 Kranzbreite: 654 mm, Kranztiefe: 270 mm  
 2 Drehtüren, einfach verspiegelt, 2 Glaseinlegeböden  
 Schalter/Steckdose von außen steuerbar, Wählbare Modul Positionen:  
 rechts außen (RA), links außen (LA) oder unten (UN)  
 Anschlag von links: L R, Abb. zeigt links

12V
528LM
9,26W
3000-6000K

Sensorschalter (ZCS005E) optional bestellbar zur Steuerung von LEDplus  
 (Farbtemperaturwechsel bei Spiegelschränken)

**Ausführung: L/R wählbar - Bei Bestellung bitte angeben!**

Höhe	Breite	Tiefe	Artikel-Nr.		Aufteilung Breite	PG 1	PG 2	PG 3
713	650	170	6025-SPS 01-RA	L/R	450/200	1005		
713	650	170	6025-SPS 01-LA	L/R	450/200	1005		
713	650	170	6025-SPS 01-UN	L/R	450/200	1005		
-			ZCS005E			115		



### LED-Zusatzbeleuchtung

zur Waschplatzbeleuchtung  
 optional einsetzbar zu:  
 6025-SPS 01-L/R und 6025-SPS 09-L/R

12V
165LM
1,4W
2900-6400K

**Nicht separat bestellbar!**

Höhe	Breite	Tiefe	Artikel-Nr.		Aufteilung Breite	PG 1	PG 2	PG 3
-	350		EB-L-WP 04			255		

**Unterbau 970 mm**

Hier bieten wir eine große Auswahl an Formen und Größen namhafter und bewährter Hersteller. Waschtisch-Artikel ohne Armatur.



**Mineralmarmor-Waschtisch**

mit Armaturbohrung und integriertem Überlauf  
 Weiß (w), Grau-Metallic (gm), Schwarz-Metallic (sm)

**Schwarze Überlaufrosetten (ZDVROS03) optional im Zubehör bestellbar!**

Höhe	Breite	Tiefe	Artikel-Nr.	Aufteilung Breite	PG 1	PG 2	PG 3
17	970	480	MMWT 70-970-W		870		
17	970	480	MMWT 70-970-GM		1110		
17	970	480	MMWT 70-970-SM		1110		

**LED-Zusatzbeleuchtung**

für Schattenfuge, inkl. Bewegungssensor  
 optional einsetzbar zu:  
 MMWT 70-970-GM

12V

456LM

4,56W

6500K

**Nicht separat bestellbar!**

Höhe	Breite	Tiefe	Artikel-Nr.	Aufteilung Breite	PG 1	PG 2	PG 3
-		493	EB-LH30-SET 62		440		

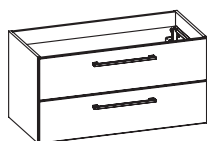

**Waschtischunterschrank**

2 Auszüge, oberer Auszug mit Kosmetikeinsatz, 2-teilig

Höhe	Breite	Tiefe	Artikel-Nr.	Aufteilung Breite	PG 1	PG 2	PG 3
482	950	460	6025-WTUSL 02		1330	1458	1568

## Überbau 950 mm

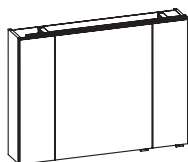

### Spiegelschrank

inkl. LED-Aufsatzleuchte  
 3 Drehtüren, einfach verspiegelt, 6 Glaseinlegeböden  
 Schalter/Steckdose  
 Anschlag von links: R L L

12V
964LM
11W
3000-6000K

Sensorschalter (ZCS005E) optional bestellbar zur Steuerung von LEDplus  
 (Farbtemperaturwechsel bei Spiegelschränken)

Höhe	Breite	Tiefe	Artikel-Nr.	Aufteilung Breite	PG 1	PG 2	PG 3
703	950	170	6025-SPS 10	200/550/200	1240		
-			ZCS005E		115		

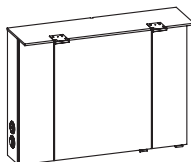

### Spiegelschrank

inkl. LED-Beleuchtung im Kranz  
 Kranzbreite: 954 mm, Kranztiefe: 270 mm  
 3 Drehtüren, einfach verspiegelt, 6 Glaseinlegeböden  
 Schalter/Steckdose von außen steuerbar, Wählbare Modul Positionen:  
 rechts außen (RA), links außen (LA) oder unten (UN)  
 Anschlag von links: R L L

12V
528LM
9,26W
3000-6000K

Sensorschalter (ZCS005E) optional bestellbar zur Steuerung von LEDplus  
 (Farbtemperaturwechsel bei Spiegelschränken)

Höhe	Breite	Tiefe	Artikel-Nr.	Aufteilung Breite	PG 1	PG 2	PG 3
713	950	170	6025-SPS 02-RA	200/550/200	1282		
713	950	170	6025-SPS 02-LA	200/550/200	1282		
713	950	170	6025-SPS 02-UN	200/550/200	1282		
-			ZCS005E		115		



### LED-Zusatzbeleuchtung

zur Waschtischbeleuchtung  
 optional einsetzbar zu:  
 6025-SPS 02 und 6025-SPS 10

12V
358LM
2,8W
2900-6400K

**Nicht separat bestellbar!**

Höhe	Breite	Tiefe	Artikel-Nr.	Aufteilung Breite	PG 1	PG 2	PG 3
-	650		EB-L-WP 02		275		

**Unterbau 1170 mm**

Hier bieten wir eine große Auswahl an Formen und Größen namhafter und bewährter Hersteller. Waschtisch-Artikel ohne Armatur.



**Mineralmarmor-Waschtisch**

mit Armaturbohrung und integriertem Überlauf  
 Weiß (w), Grau-Metallic (gm), Schwarz-Metallic (sm)

**Schwarze Überlaufrosetten (ZDVROS03) optional im Zubehör bestellbar!**

Höhe	Breite	Tiefe	Artikel-Nr.	Aufteilung Breite	PG 1	PG 2	PG 3
17	1170	480	MMWT 70-1170-W		938		
17	1170	480	MMWT 70-1170-GM		1245		
17	1170	480	MMWT 70-1170-SM		1245		

**LED-Zusatzbeleuchtung**

für Schattenfuge, inkl. Bewegungssensor  
 optional einsetzbar zu:  
 MMWT 70-1170-W

12V

552LM

5,52W

6500K

**Nicht separat bestellbar!**

Höhe	Breite	Tiefe	Artikel-Nr.	Aufteilung Breite	PG 1	PG 2	PG 3
-		493	EB-LH30-SET 63		458		

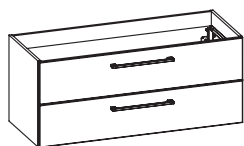

**Waschtischunterschrank**

2 Auszüge, oberer Auszug mit Kosmetikeinsatz, 2-teilig

Höhe	Breite	Tiefe	Artikel-Nr.	Aufteilung Breite	PG 1	PG 2	PG 3
482	1150	460	6025-WTUSL 03		1390	1548	1688

## Überbau 1150 mm

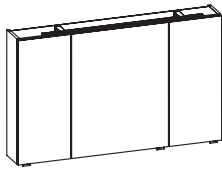

### Spiegelschrank

inkl. LED-Aufsatzleuchte  
 3 Drehtüren, einfach verspiegelt, 6 Glaseinlegeböden  
 Schalter/Steckdose  
 Anschlag von links: R L L

12V
964LM
11W
3000-6000K

Sensorschalter (ZCS005E) optional bestellbar zur Steuerung von LEDplus  
 (Farbtemperaturwechsel bei Spiegelschränken)

Höhe	Breite	Tiefe	Artikel-Nr.	Aufteilung Breite	PG 1	PG 2	PG 3
703	1150	170	6025-SPS 11	300/550/300	1280		
-			ZCS005E		115		

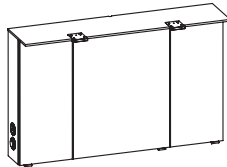

### Spiegelschrank

inkl. LED-Beleuchtung im Kranz  
 Kranzbreite: 1154 mm, Kranztiefe: 270 mm  
 3 Drehtüren, einfach verspiegelt, 6 Glaseinlegeböden  
 Schalter/Steckdose von außen steuerbar, Wählbare Modul Positionen:  
 rechts außen (RA), links außen (LA) oder unten (UN)  
 Anschlag von links: R L L

12V
528LM
9,26W
3000-6000K

Sensorschalter (ZCS005E) optional bestellbar zur Steuerung von LEDplus  
 (Farbtemperaturwechsel bei Spiegelschränken)

Höhe	Breite	Tiefe	Artikel-Nr.	Aufteilung Breite	PG 1	PG 2	PG 3
713	1150	170	6025-SPS 03-RA	300/550/300	1328		
713	1150	170	6025-SPS 03-LA	300/550/300	1328		
713	1150	170	6025-SPS 03-UN	300/550/300	1328		
-			ZCS005E		115		



### LED-Zusatzbeleuchtung

zur Waschtischbeleuchtung  
 optional einsetzbar zu:  
 6025-SPS 03 und 6025-SPS 11

12V
358LM
2,8W
2900-6400K

**Nicht separat bestellbar!**

Höhe	Breite	Tiefe	Artikel-Nr.	Aufteilung Breite	PG 1	PG 2	PG 3
-	650		EB-L-WP 02		275		



**Unterbau 1320 mm**

Hier bieten wir eine große Auswahl an Formen und Größen namhafter und bewährter Hersteller. Waschtisch-Artikel ohne Armatur.



**Mineralmarmor-Doppelwaschtisch**

mit 2 Armaturbohrungen und 2x integriertem Überlauf  
 Weiß (w), Grau-Metallic (gm), Schwarz-Metallic (sm)

**Schwarze Überlaufrosetten (ZDVROS03) optional im Zubehör bestellbar!**

Höhe	Breite	Tiefe	Artikel-Nr.	Aufteilung Breite	PG 1	PG 2	PG 3
17	1320	480	MMDWT 70-1320-W		998		
17	1320	480	MMDWT 70-1320-GM		1410		
17	1320	480	MMDWT 70-1320-SM		1410		

**LED-Zusatzbeleuchtung**

für Schattenfuge, inkl. Bewegungssensor  
 optional einsetzbar zu:  
 MMDWT 70-1320

12V
675LM
6,75W
6500K

**Nicht separat bestellbar!**

Höhe	Breite	Tiefe	Artikel-Nr.	Aufteilung Breite	PG 1	PG 2	PG 3
-		493	EB-LH30-SET 64		470		

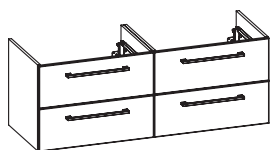

**Waschtischunterschrank**

4 Auszüge, obere Auszüge mit Kosmetikeinsatz

Höhe	Breite	Tiefe	Artikel-Nr.	Aufteilung Breite	PG 1	PG 2	PG 3
482	1300	460	6025-WTUSL 04		2260	2425	2568

## Überbau 1300 mm

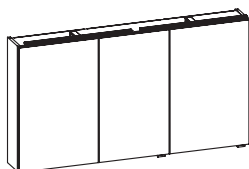

### Spiegelschrank

inkl. 2 LED-Aufsatzleuchten  
 3 Drehtüren, einfach verspiegelt, 6 Glaseinlegeböden  
 Schalter/Steckdose  
 Anschlag von links: R L L, Anschlag der Mitteltür wählbar

12V
1380LM
15,84W
3000-6000K

Sensorschalter (ZCS005E) optional bestellbar zur Steuerung von LEDplus  
 (Farbtemperaturwechsel bei Spiegelschränken)

Höhe	Breite	Tiefe	Artikel-Nr.		Aufteilung Breite	PG 1	PG 2	PG 3
703	1300	170	6025-SPS 12	L/R	450/400/450	1554		
-			ZCS005E			115		

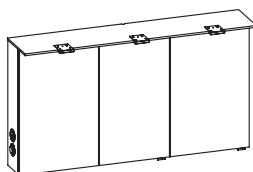

### Spiegelschrank

inkl. LED-Beleuchtung im Kranz  
 Kranzbreite: 1304 mm, Kranztiefe: 270 mm  
 3 Drehtüren, einfach verspiegelt, 6 Glaseinlegeböden  
 Schalter/Steckdose von außen steuerbar, wählbare Modul Positionen:  
 zwei außen (ZA), zwei unten (ZU)  
 Anschlag von links: R L L, (Anschlag der Mitteltür wählbar)

12V
792LM
13,89W
3000-6000K

Sensorschalter (ZCS005E) optional bestellbar zur Steuerung von LEDplus  
 (Farbtemperaturwechsel bei Spiegelschränken)

Höhe	Breite	Tiefe	Artikel-Nr.		Aufteilung Breite	PG 1	PG 2	PG 3
713	1300	170	6025-SPS 04-ZA	L/R	450/400/450	1594		
713	1300	170	6025-SPS 04-ZU	L/R	450/400/450	1594		
-			ZCS005E			115		



### LED-Zusatzbeleuchtung

zur Waschplatzbeleuchtung  
 optional einsetzbar zu:  
 6025-SPS 04-L/R und 6025-SPS 12-L/R

12V
165LM
1,4W
2900-6400K

**Immer nur 2 Stück bestellbar! Nicht separat bestellbar!**

Höhe	Breite	Tiefe	Artikel-Nr.		Aufteilung Breite	PG 1	PG 2	PG 3
-	350		EB-L-WP 04			255		

Zusatzartikel



**Hochschrank**  
2 Drehtüren, 4 Glaseinlegeböden

Bitte Türanschlag links (L), rechts (R) angeben!

Höhe	Breite	Tiefe	Artikel-Nr.		Aufteilung Höhe	PG 1	PG 2	PG 3
1680	300	170	6025-HS 30-01-17	L/R	960/720	654	762	845
1680	300	330	6025-HS 30-01-33	L/R	960/720	654	762	845
1680	300	430	6025-HS 30-01-43	L/R	960/720	654	762	845
1680	450	170	6025-HS 45-01-17	L/R	960/720	760	922	1052
1680	450	330	6025-HS 45-01-33	L/R	960/720	760	922	1052
1680	450	430	6025-HS 45-01-43	L/R	960/720	760	922	1052



**Hochschrank**  
4 Drehtüren, 4 Glaseinlegeböden

Höhe	Breite	Tiefe	Artikel-Nr.		Aufteilung Höhe	PG 1	PG 2	PG 3
1680	600	170	6025-HS 60-01-17		960/720	940	1158	1328
1680	600	330	6025-HS 60-01-33		960/720	940	1158	1328
1680	600	430	6025-HS 60-01-43		960/720	940	1158	1328



**Hochschrank**  
2 Drehtüren, 1 offenes Fach, 1 Auszug, 3 Glaseinlegeböden

Bitte Türanschlag links (L), rechts (R) angeben!

Höhe	Breite	Tiefe	Artikel-Nr.		Aufteilung Höhe	PG 1	PG 2	PG 3
1680	300	330	6025-HS 30-02	L/R	720/240/240/480	972	1108	1182
1680	450	330	6025-HS 45-02	L/R	720/240/240/480	1098	1208	1324

**Zusatzartikel**



**Hochschrank**  
2 Drehtüren, 1 Auszug, 3 Glaseinlegeböden

Bitte Türanschlag links (L), rechts (R) angeben!

Höhe	Breite	Tiefe	Artikel-Nr.		Aufteilung Höhe	PG 1	PG 2	PG 3
1680	300	330	6025-HS 30-03	L/R	960/240/480	972	1072	1152
1680	450	330	6025-HS 45-03	L/R	960/240/480	1076	1192	1310

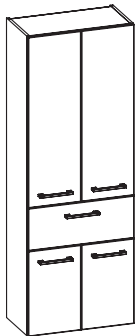

**Hochschrank**  
4 Drehtüren, 1 Auszug, 3 Glaseinlegeböden

Höhe	Breite	Tiefe	Artikel-Nr.		Aufteilung Höhe	PG 1	PG 2	PG 3
1680	600	330	6025-HS 60-03		960/240/480	1304	1515	1705

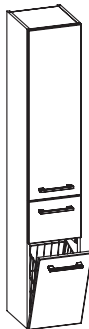

**Hochschrank**  
1 Drehtür, 1 Auszug, 2 Glaseinlegeböden, 1 Wäschekippe

Bitte Türanschlag links (L), rechts (R) angeben!

Höhe	Breite	Tiefe	Artikel-Nr.		Aufteilung Höhe	PG 1	PG 2	PG 3
1680	300	330	6025-HSW 30-04	L/R	960/240/480	1022	1148	1230
1680	450	330	6025-HSW 45-04	L/R	960/240/480	1088	1278	1420

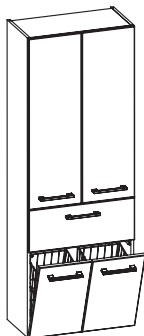

**Hochschrank**  
2 Drehtüren, 1 Auszug, 2 Glaseinlegeböden, 2 Wäschekippen

Höhe	Breite	Tiefe	Artikel-Nr.		Aufteilung Höhe	PG 1	PG 2	PG 3
1680	600	330	6025-HSW 60-04		960/240/480	1418	1682	1874

Zusatzartikel

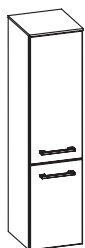

**Midischrank**  
2 Drehtüren, 3 Glaseinlegeböden, inkl. Abdeckplatte

Bitte Türanschlag links (L), rechts (R) angeben!

Höhe	Breite	Tiefe	Artikel-Nr.		Aufteilung Höhe	PG 1	PG 2	PG 3
1210	300	170	6025-MS 30-01-17	L/R	720/480	660	745	815
1210	300	330	6025-MS 30-01-33	L/R	720/480	660	745	815
1210	300	430	6025-MS 30-01-43	L/R	720/480	660	745	815
1210	450	170	6025-MS 45-01-17	L/R	720/480	720	845	956
1210	450	330	6025-MS 45-01-33	L/R	720/480	720	845	956
1210	450	430	6025-MS 45-01-43	L/R	720/480	720	845	956

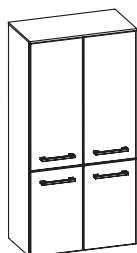

**Midischrank**  
4 Drehtüren, 3 Glaseinlegeböden, inkl. Abdeckplatte

Höhe	Breite	Tiefe	Artikel-Nr.		Aufteilung Höhe	PG 1	PG 2	PG 3
1210	600	170	6025-MS 60-01-17		720/480	928	1095	1236
1210	600	330	6025-MS 60-01-33		720/480	928	1095	1236
1210	600	430	6025-MS 60-01-43		720/480	928	1095	1236

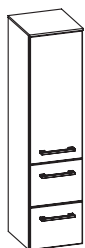

**Midischrank**  
1 Drehtür, 2 Auszüge, 2 Glaseinlegeböden, inkl. Abdeckplatte

Bitte Türanschlag links (L), rechts (R) angeben!

Höhe	Breite	Tiefe	Artikel-Nr.		Aufteilung Höhe	PG 1	PG 2	PG 3
1210	300	330	6025-MS 30-03	L/R	720/240/240	1215	1312	1372
1210	450	330	6025-MS 45-03	L/R	720/240/240	1300	1420	1520

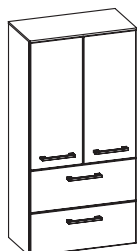

**Midischrank**  
2 Drehtüren, 2 Auszüge, 2 Glaseinlegeböden, inkl. Abdeckplatte

Höhe	Breite	Tiefe	Artikel-Nr.		Aufteilung Höhe	PG 1	PG 2	PG 3
1210	600	330	6025-MS 60-03		780/240/240	1474	1648	1794



**Zusatzartikel**

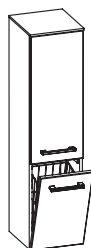

**Midischrank**  
1 Drehtür, 2 Glaseinlegeböden, 1 Wäschekippe, inkl. Abdeckplatte

**Bitte Türanschlag links (L), rechts (R) angeben!**

Höhe	Breite	Tiefe	Artikel-Nr.		Aufteilung Höhe	PG 1	PG 2	PG 3
1210	300	330	6025-MSW 30-04	L/R	720/480	720	802	872
1210	450	330	6025-MSW 45-04	L/R	720/480	798	924	1034

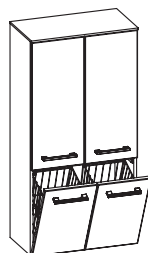

**Midischrank**  
2 Drehtüren, 2 Glaseinlegeböden, 2 Wäschekippen, inkl. Abdeckplatte

Höhe	Breite	Tiefe	Artikel-Nr.		Aufteilung Höhe	PG 1	PG 2	PG 3
1210	600	330	6025-MSW 60-04		720/480	1080	1250	1390

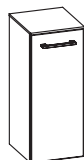

**Unterschrank**  
1 Drehtür, 2 Glaseinlegeböden, inkl. Abdeckplatte

**Bitte Türanschlag links (L), rechts (R) angeben!**

Höhe	Breite	Tiefe	Artikel-Nr.		Aufteilung Höhe	PG 1	PG 2	PG 3
730	300	170	6025-HB 30-01-17	L/R		440	490	526
730	300	330	6025-HB 30-01-33	L/R		440	490	526
730	300	430	6025-HB 30-01-43	L/R		440	490	526
730	450	170	6025-HB 45-01-17	L/R		496	568	628
730	450	330	6025-HB 45-01-33	L/R		496	568	628
730	450	430	6025-HB 45-01-43	L/R		496	568	628



**Unterschrank**  
2 Drehtüren, 2 Glaseinlegeböden, inkl. Abdeckplatte

Höhe	Breite	Tiefe	Artikel-Nr.		Aufteilung Höhe	PG 1	PG 2	PG 3
730	600	170	6025-HB 60-01-17			582	676	755
730	600	330	6025-HB 60-01-33			582	676	755
730	600	430	6025-HB 60-01-43			582	676	755

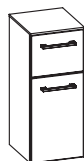

**Unterschrank**  
1 Auszug, 1 Drehtür, 1 Glaseinlegeboden, inkl. Abdeckplatte

**Bitte Türanschlag links (L), rechts (R) angeben!**

Höhe	Breite	Tiefe	Artikel-Nr.		Aufteilung Höhe	PG 1	PG 2	PG 3
730	300	330	6025-HB 30-02	L/R	240/480	706	764	802
730	450	330	6025-HB 45-02	L/R	240/480	755	838	908

Zusatzartikel



**Unterschrank**  
1 Auszug, 2 Drehtüren, 1 Glasboden, inkl. Abdeckplatte

Höhe	Breite	Tiefe	Artikel-Nr.	Aufteilung Höhe	PG 1	PG 2	PG 3
730	600	330	6025-HB 60-02	240/480	864	978	1080



**Unterschrank**  
3 Auszüge, inkl. Abdeckplatte

Höhe	Breite	Tiefe	Artikel-Nr.	Aufteilung Höhe	PG 1	PG 2	PG 3
730	300	330	6025-HB 30-03	240/240/240	1345	1374	1410
730	450	330	6025-HB 45-03	240/240/240	1392	1460	1520



**Unterschrank**  
3 Auszüge, inkl. Abdeckplatte

Höhe	Breite	Tiefe	Artikel-Nr.	Aufteilung Höhe	PG 1	PG 2	PG 3
730	600	330	6025-HB 60-03	240/240/240	1435	1536	1638



**Hängeschrank**  
1 Drehtür, 2 Glaseinlegeböden  
**Bitte Türanschlag links (L), rechts (R) angeben!**

Höhe	Breite	Tiefe	Artikel-Nr.	Aufteilung Höhe	PG 1	PG 2	PG 3
700	300	170	6025-WS30-01-17	L/R	334	382	420
700	300	330	6025-WS30-01-33	L/R	334	382	420
700	300	430	6025-WS30-01-43	L/R	334	382	420
700	450	170	6025-WS45-01-17	L/R	370	440	500
700	450	330	6025-WS45-01-33	L/R	370	440	500
700	450	430	6025-WS45-01-43	L/R	370	440	500

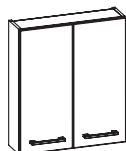

**Hängeschrank**  
2 Drehtüren, 2 Glaseinlegeböden

Höhe	Breite	Tiefe	Artikel-Nr.	Aufteilung Höhe	PG 1	PG 2	PG 3
700	600	170	6025-WS60-01-17		488	582	658
700	600	330	6025-WS60-01-33		488	582	658
700	600	430	6025-WS60-01-43		488	582	658

**Kunde:**

**Lieferant:**

**Datum:**

PELIPAL GmbH  
Hans-Wilhelm-Peters-Straße 2  
33189 Schlagen

Laufzeit:  
Lieferzeit: 30 Arbeitstage  
Tel.: 05252/848-0  
Fax: 05252/848-158  
Mindestbestellwert:  
Frachtkosten:  
Incoterm:

**Punkte**

Block:

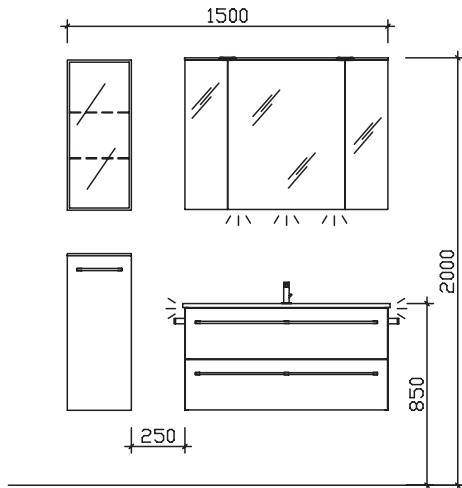

**Maß in mm:**

**300/970**

Energieeffizienzangaben siehe Typenplan

Front: Schwarz Matt Select (PG2)  
 Korpusfarbe: Schwarz Matt Touch  
 Akzentfarbe: /  
 Korpusausführung: Comfort E  
 Schubkasten: Metallzarge mit Softeinzug  
 WT-Plattenfarbe: /  
 Stollenfarbe: /  
 Griff/Knopf: Stangengriff - Edelstahl  
 Montage: wandhängend  
 Archiv-Nr.: 1-6025-F24-V1-1

Pos.	Stk.	Artikel-Nr. / Anschlag	Beschreibung	Comfort E Punkte
1	1	MMWT 70-970-SM	Mineralmarmor-Waschtisch Schwarz-Metallic	1110
2	1	6025-WTUSL 02	Waschtischunterschrank 2 Auszüge inkl. Kosmetikeinsatz	1458
3	1	6025-SPS 02-RA	Spiegelschrank 3-türig inkl. LED-Beleuchtung im Kranz	1282
<b>Kombinationspreis:</b>				<b>3850</b>
4	1	EB-L-WP 02	LED-Zusatzbeleuchtung für Waschplatz	275
5	1	EB-LH30-SET 62	LED-Zusatzbeleuchtung für Schattenfuge inkl. Bewegungssensor	440
6	1	OKT073017	L/R: Vitrinen-Hängeschrank inkl. LED-Spot mit Glastür	695
7	1	6025-HB 30-01-17	L/R: Unterschrank 1 Drehtür inkl. Abdeckplatte	490
8	2	ZHH01038	Handtuchhalter 1-armig zur Korpusmontage Edelstahl Optik	240
9	1	ZEHM37	Einhebelmischer Schwarz Matt	478
<b>Gesamtwert Zusatzartikel:</b>				<b>2618</b>
<b>Gesamtwert inkl. Zusatzartikel:</b>				<b>6468</b>

Änderungen und Irrtümer vorbehalten!

# SERIE 6025

Kunde:

Lieferant:

Datum:

Laufzeit:

Lieferzeit:

Tel.:

Fax:

Mindestbestellwert:

Frachtkosten:

Incoterm:

30 Arbeitstage

05252/848-0

05252/848-158

Punkte

Block:

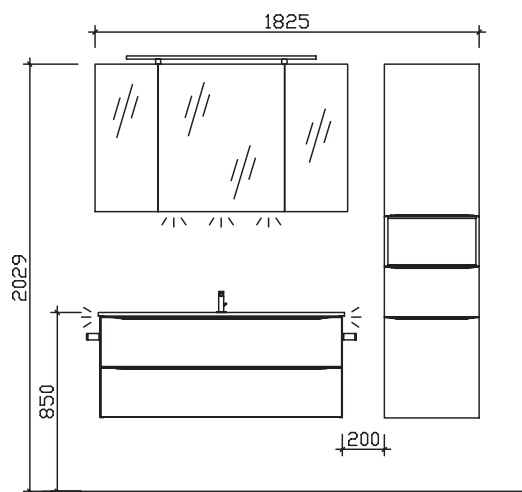

Maß in mm:

1200/450

Energieeffizienzangaben siehe Typenplan

Front: Eiche Ribbeck quer NB (PG1)  
 Korpusfarbe: Eiche Ribbeck quer NB  
 Akzentfarbe: /  
 Korpusausführung: Comfort E  
 Schubkasten: Metallzarge mit Softeinzug  
 WT-Plattenfarbe: /  
 Stollenfarbe: /  
 Griff/Knopf: Griffleiste-anthrazit gebürstet  
 Montage: wandhängend  
 Archiv-Nr.: 1-6025-F23-1-Ret1

Pos.	Stk.	Artikel-Nr. / Anschlag	Beschreibung	Comfort E Punkte
1	1	MMWT 70-1170-GM	Mineralmarmor-Waschtisch Grau-Metallic	1245
2	1	6025-WTUSL 03	Waschtischunterschrank 2 Auszüge inkl. Kosmetikeinsatz	1390
3	1	SEAES3012	Spiegelschrank 3-türig ohne Beleuchtung	940
<b>Kombinationspreis:</b>				<b>3575</b>
4	1	ZALAWF90E	Aufsatzleuchte LEDplus-fähig LED Schwarz Matt	288
5	1	ZWP00265E	LEDplus-fähige Zusatzbeleuchtung für Waschplatz	275
6	1	EB-LH30-SET 63	LED-Zusatzbeleuchtung	458
7	1	6025-HS 45-02	L/R Hochschrank 2 Drehtüren, 1 offenes Fach, 1 Auszug	1098
8	2	ZHH00832	Handtuchhalter Schwarz Matt zur Korpusmontage	130
9	1	ZEHM37	Einhebelmischer Schwarz Matt	478
<b>Gesamtwert Zusatzartikel:</b>				<b>2727</b>
<b>Gesamtwert inkl. Zusatzartikel:</b>				<b>6302</b>

Änderungen und Irrtümer vorbehalten!

**Kunde:**

**Lieferant:**

**Datum:**

Laufzeit:

Lieferzeit:

30 Arbeitstage

Tel.:

05252/848-0

Fax:

05252/848-158

Mindestbestellwert:

Frachtkosten:

Incoterm:

**Punkte**

Block:

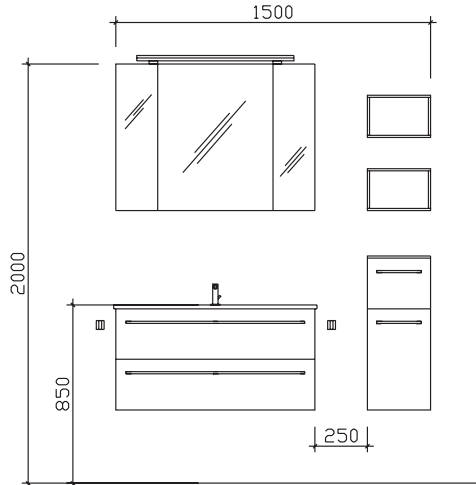

**Maß in mm:**

950/300

Energieeffizienzangaben siehe Typenplan

- Front: Riviera Eiche quer Nachbildung (PG 1, 624)
- Korpusfarbe: Riviera Eiche quer Nachbildung (438)
- Akzentfarbe: /
- Korpusausführung: Comfort E
- Schubkasten: Metallzarge mit Softeinzug
- WT-Plattenfarbe: /
- Stollenfarbe: /
- Griff/Knopf: Stangengriff, Edelstahl
- Montage: wandhängend
- Archiv-Nr.: 1-6025-F13-3

			Comfort E	
Pos.	Stk.	Artikel-Nr. / Anschlag	Beschreibung	Punkte
1	1	MMWT 70-970-GM	Mineralmarmor-Waschtisch Grau-Metallic	1110
2	1	6025-WTUSL 02	Waschtischunterschrank 2 Auszüge inkl. Kosmetikeinsatz	1330
3	1	6025-SPS 10	Spiegelschrank 3-türig inkl. LED-Aufsatzleuchte	1240
<b>Kombinationspreis:</b>				<b>3680</b>
4	1	EB-L-WP 02	LED-Zusatzbeleuchtung für Waschplatz	275
5	1	EB-LH30-SET 62	LED-Zusatzbeleuchtung für Schattenfuge inkl. Bewegungssensor	440
6	1	6025-HB 30-02	L/R: Unterschrank 1 Auszug, 1 Drehtür inkl. Abdeckplatte	706
7	2	EM-WR20-03-3017	Wandregal 1 Fach	492
8	2	HHWE 2-325	Handtuchhalter eckig, zur Wandmontage	180
9	1	EHM-25-C	Einhebelmischer Chrom Glanz	1170
<b>Gesamtwert Zusatzartikel:</b>				<b>3263</b>
<b>Gesamtwert inkl. Zusatzartikel:</b>				<b>6943</b>

Änderungen und Irrtümer vorbehalten!



# SERIE 6025

Kunde:

Lieferant:

Datum:

PELIPAL GmbH  
Hans-Wilhelm-Peters-Straße 2  
33189 Schlangen

Laufzeit:  
Lieferzeit: 30 Arbeitstage  
Tel.: 05252/848-0  
Fax: 05252/848-158  
Mindestbestellwert:  
Frachtkosten:  
Incoterm:

Punkte

Block:

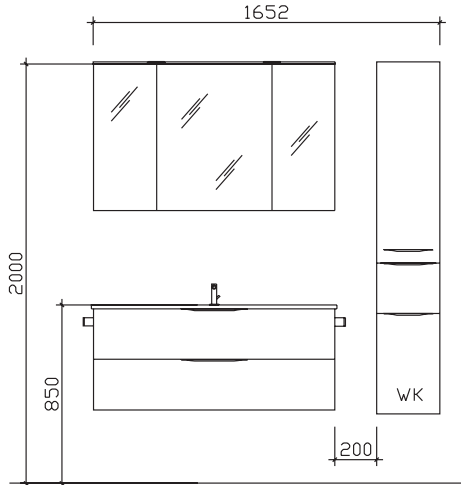

Maß in mm:

1150/300

Energieeffizienzangaben siehe Typenplan

Front: Weiß Matt Select (PG 3, 1456)  
Korpusfarbe: Weiß Matt Touch (171)  
Akzentfarbe: /  
KorpUSAusführung: Comfort E  
Schubkasten: Metallzarge mit Softeinzug  
WT-Plattenfarbe: /  
Stollenfarbe: /  
Griff/Knopf: Griffleiste, Anthrazit gebürstet  
Montage: wandhängend  
Archiv-Nr.: 1-6025-F11-2

Pos.	Stk.	Artikel-Nr. / Anschlag	Beschreibung	Comfort E Punkte
1	1	MMWT 70-1170-W	Mineralmarmor-Waschtisch weiß	938
2	1	6025-WTUSL 03	Waschtischunterschrank 2 Auszüge inkl. Kosmetikeinsatz	1688
3	1	6025-SPS 03-LA	Spiegelschrank 3-türig inkl. LED-Beleuchtung im Kranz	1328
<b>Kombinationspreis:</b>				<b>3954</b>
4	1	EB-L-WP 02	LED-Zusatzbeleuchtung für Waschplatz	275
5	1	EB-LH30-SET 63	LED-Zusatzbeleuchtung	458
6	1	6025-HSW 30-04	L/R: Hochschrank 1 Drehtür, 1 Auszug, 1 Wäschekippe	1230
7	2	HH4-320	Handtuchhalter zur Korpusmontage Chrom Glanz	130
8	1	EHM-25-C	Einhebelmischer Chrom Glanz	1170
<b>Gesamtwert Zusatzartikel:</b>				<b>3263</b>
<b>Gesamtwert inkl. Zusatzartikel:</b>				<b>7217</b>

Änderungen und Irrtümer vorbehalten!

**Kunde:**

**Lieferant:**

**Datum:**

Laufzeit:

Lieferzeit:

30 Arbeitstage

Tel.:

05252/848-0

Fax:

05252/848-158

Mindestbestellwert:

Frachtkosten:

Incoterm:

**Punkte**

Block:

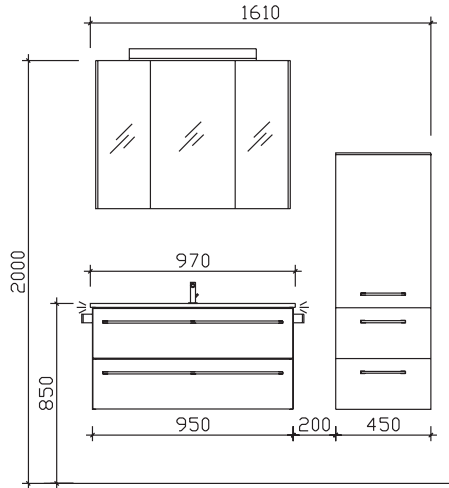

**Maß in mm:**

**950/450**

Energieeffizienzangaben siehe Typenplan

Front: Polar Pinie quer Nachbildung (PG1)  
 Korpusfarbe: Polar Pinie quer Nachbildung  
 Akzentfarbe: /  
 Korpusausführung: Comfort E  
 Schubkasten: Metallzarge mit Softeinzug  
 WT-Plattenfarbe: /  
 Stollenfarbe: /  
 Griff/Knopf: Stangengriff Edelstahl  
 Montage: wandhängend  
 Archiv-Nr.: 1-6025-F25-V2-1-Ret

Pos.	Stk.	Artikel-Nr. / Anschlag	Beschreibung	Comfort E Punkte
1	1	MMWT 70-970-W	Mineralmarmor-Waschtisch weiß	870
2	1	6025-WTUSL 02	Waschtischunterschrank 2 Auszüge inkl. Kosmetikeinsatz	1330
3	1	S10-SPS13	Spiegelschrank 3-türig,inkl. seitr. LED Beleuchtung	1842
<b>Kombinationspreis:</b>				<b>4042</b>
4	1	ZALAZF60E	Aufsatzleuchte LEDplus-fähig Chrom Glanz	365
5	1	ZCS005E	LEDplus Sensorschalter	115
6	1	EB-LH30-SET 62	LED-Zusatzbeleuchtung für Schattenfuge inkl.Bewegungssensor	440
7	2	ZHH01038	Handtuchhalter 1-armig zur Korpusmontage Edelstahl Optik	240
8	1	6025-MS 45-03	L/R: Midischrank 1 Drehtür,2 Auszüge inkl. Abdeckplatte	1300
9	1	EHM-23-C	Einhebelmischer Chrom Glanz	395
<b>Gesamtwert Zusatzartikel:</b>				<b>2855</b>
<b>Gesamtwert inkl. Zusatzartikel:</b>				<b>6897</b>

Änderungen und Irrtümer vorbehalten!

# SERIE 6025

Kunde:

Lieferant:

PELIPAL GmbH  
Hans-Wilhelm-Peters-Straße 2  
33189 Schlagen

Datum:

Laufzeit:

Lieferzeit:

Tel.:

Fax:

Mindestbestellwert:

Frachtkosten:

Incoterm:

30 Arbeitstage

05252/848-0

05252/848-158

Block:

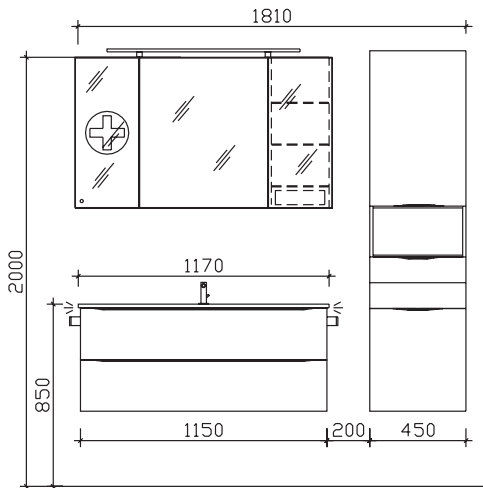

Maß in mm:

1170/450

Energieeffizienzangaben siehe Typenplan

Front: Polar Pinie quer NB/Schwarz (PG 1)  
Korpusfarbe: Polar Pinie quer NB  
Akzentfarbe: /  
Korpusausführung: Comfort E  
Schubkasten: Metallzarge mit Softeinzug  
WT-Plattenfarbe: /  
Stollenfarbe: /  
Griff/Knopf: Ohne Griffbohrung  
Montage: wandhängend  
Archiv-Nr.: 1-6025-F26-V2-1-Ret1

Pos.	Stk.	Artikel-Nr. / Anschlag	Beschreibung	Comfort E Punkte
1	1	MMWT 70-1170-W	Mineralmarmor-Waschtisch weiß	938
2	1	6025-WTUSL 03	Waschtischunterschrank 2 Auszüge inkl. Kosmetikeinsatz	1390
3	1	SKNEKAT12G	L/R: Spiegelschrank Vorzugskombi	1128
4	2	ZDVGRH355	Griffleiste Schwarz Matt	40
<b>Kombinationspreis:</b>				<b>3496</b>
5	1	EB-LH30-SET 63	LED-Zusatzbeleuchtung	458
6	1	ZDVSPSG2	Griffset für Spiegelschränke Schwarz	70
7	1	ZCS005E	LEDplus Sensorschalter	115
8	1	ZALAWF90E	Aufsatzleuchte LEDplus-fähig LED Schwarz Matt	288
9	2	ZHH00832	Handtuchhalter Schwarz Matt zur Korpusmontage	130
10	1	6025-HS 45-02	L/R: Hochschrank 2 Drehtüren, 1 offenes Fach, 1 Auszug	1098
11	3	ZDVGRH335	Griffleiste Schwarz Matt	60
12	1	ZEHM37	Einhebelmischer Schwarz Matt	478
<b>Gesamtwert Zusatzartikel:</b>				<b>2697</b>
<b>Gesamtwert inkl. Zusatzartikel:</b>				<b>6193</b>

Änderungen und Irrtümer vorbehalten!

**Kunde:**

**Lieferant:**

PELIPAL GmbH  
Hans-Wilhelm-Peters-Straße 2  
33189 Schlagen

**Datum:**

**Laufzeit:** 30 Arbeitstage  
**Lieferzeit:**  
**Tel.:** 05252/848-0  
**Fax:** 05252/848-158  
**Mindestbestellwert:**  
**Frachtkosten:**  
**Incoterm:**

**Punkte**

Block:

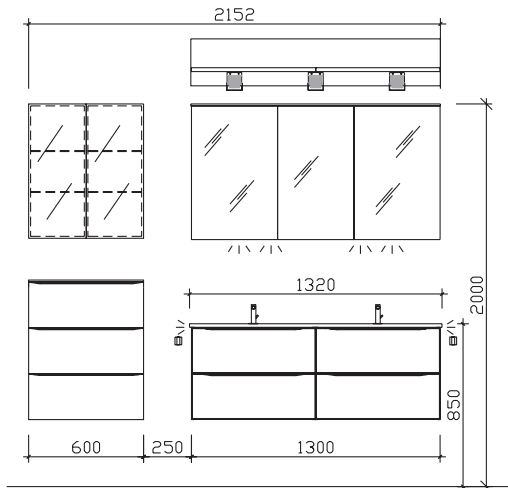

Maß in mm:

1320/600

Energieeffizienzangaben siehe Typenplan

Front: Polar Pinie quer Nachbildung (PG 2)  
Korpusfarbe: Polar Pinie quer Nachbildung  
Akzentfarbe: /  
Korpuserführung: Comfort E  
Schubkasten: Metallzarge mit Softeinzug  
WT-Plattenfarbe: /  
Stollenfarbe: /  
Griff/Knopf: Griffleiste, Anthrazit gebürstet  
Montage: wandhängend  
Archiv-Nr.: 1-6025-F27-1

Pos.	Stk.	Artikel-Nr. / Anschlag	Beschreibung	Comfort E Punkte
1	1	MMDWT 70-1320-W	Mineralmarmor-Doppelwaschtisch weiß	998
2	1	6025-WTUSL 04	Waschtischunterschrank 4 Auszüge, inkl. Kosmetikeinsatz	2425
3	1	6025-SPS 04-ZA	:L/R: Spiegelschrank 3-türig, inkl. LED-Beleuchtung im Kranz	1594
<b>Kombinationspreis:</b>				<b>5017</b>
4	2	EB-L-WP 04	LED-Zusatzbeleuchtung für Waschplatz	510
5	1	EB-LH30-SET 64	LED-Zusatzbeleuchtung	470
6	2	OKT113017	:L/R: Vitrinen-Hängeschrank inkl. LED-Spot mit Glastür	1600
7	1	6025-HB 60-03	Unterschrank 3 Auszüge inkl. Abdeckplatte	1536
8	2	HHWE 2-325	Handtuchhalter eckig, zur Wandmontage	180
9	2	ZEHM40	Einhebelmischer Chrom Glanz	1044
<b>Gesamtwert Zusatzartikel:</b>				<b>5340</b>
<b>Gesamtwert inkl. Zusatzartikel:</b>				<b>10357</b>

# SERIE 6025

## Kombinationsbeispiele

### Waschtisch 670 mm

1.1		Punkte		
		PG 1	PG 2	PG 3
	6025-SPS 01	1005	1005	1005
	MMWT 70-670-W	765	765	765
	6025-WTUSL 01	1198	1280	1352
		<b>2968</b>	<b>3050</b>	<b>3122</b>

1.3		Punkte		
		PG 1	PG 2	PG 3
	6025-SPS 09	902	902	902
	MMWT 70-670-W	765	765	765
	6025-WTUSL 01	1198	1280	1352
		<b>2865</b>	<b>2947</b>	<b>3019</b>

### Waschtisch 970 mm

2.1		Punkte		
		PG 1	PG 2	PG 3
	6025-SPS 02	1282	1282	1282
	MMWT 70-970-W	870	870	870
	6025-WTUSL 02	1330	1458	1568
		<b>3482</b>	<b>3610</b>	<b>3720</b>

2.3		Punkte		
		PG 1	PG 2	PG 3
	6025-SPS 10	1240	1240	1240
	MMWT 70-970-W	870	870	870
	6025-WTUSL 02	1330	1458	1568
		<b>3440</b>	<b>3568</b>	<b>3678</b>

Hier bieten wir Ihnen eine große Auswahl an Formen und Größen von namhaften und bewährten Waschtisch-Herstellern an.

## Kombinationsbeispiele

Waschtisch 1170 mm		Punkte			Doppelwaschtisch 1320 mm		Punkte		
3.1		PG 1	PG 2	PG 3	4.1	PG 1	PG 2	PG 3	
	6025-SPS 03	1328	1328	1328		6025-SPS 04	1594	1594	1594
	MMWT 70-1170-W	938	938	938		MMDWT 70-1320-W	998	998	998
	6025-WTUSL 03	1390	1548	1688		6025-WTUSL 04	2260	2425	2568
		<b>3656</b>	<b>3814</b>	<b>3954</b>		<b>4852</b>	<b>5017</b>	<b>5160</b>	
3.3		PG 1	PG 2	PG 3	4.3	PG 1	PG 2	PG 3	
	6025-SPS 11	1280	1280	1280		6025-SPS 12	1554	1554	1554
	MMWT 70-1170-W	938	938	938		MMDWT 70-1320-W	998	998	998
	6025-WTUSL 03	1390	1548	1688		6025-WTUSL 04	2260	2425	2568
		<b>3608</b>	<b>3766</b>	<b>3906</b>		<b>4812</b>	<b>4977</b>	<b>5120</b>	

Hier bieten wir Ihnen eine große Auswahl an Formen und Größen von namhaften und bewährten Waschtisch-Herstellern an.