

CASSCA

MADE IN GERMANY



CASSCA

Front und Korpus frei kombinierbar
Griff: Siehe Detailbeschreibung

Frontdekore

MDF mit Folie tiefgezogen

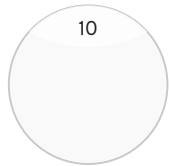

10
Weiß Hochglanz

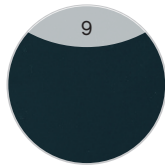

9
Anthrazit Hochglanz



422
Graphit Struktur quer Nachbildung



430
Sanremo Eiche Terra quer Nachbildung



432
Sangallo Grau quer



434
Riviera Eiche quer Nachbildung

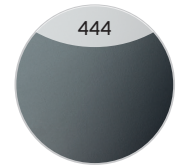

444
Stahlgrau Metallic

FEEL
nature



441
Polar Pinie quer Nachbildung

Korpusdekore



25
Weiß Glanz

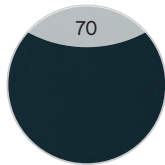

70
Anthrazit Seidenglanz



401
Graphit Struktur quer Nachbildung



428
Sanremo Eiche Terra quer Nachbildung



432
Sangallo Grau quer



438
Riviera Eiche quer Nachbildung

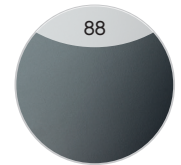

88
Stahlgrau

FEEL
nature



452
Polar Pinie quer Nachbildung

Mineralmarmor-Waschtische



Weiß Glanz

Glas-Waschtische



Klarglas Weiß
lackiert

Griffe



Variante N1
Chrom Glanz



Variante C1
Edelstahl
Aufpreis pro Griff: 20 Punkte
(Art.-Nr.: ZMPGRIP01)



Variante C3
Schwarz Matt
Aufpreis pro Griff: 20 Punkte
(Art.-Nr.: ZMPGRIP01)

Aufgrund von unterschiedlichen Türausprägungen/-breiten sind die Griffgeometrien/-längen fix zugeordnet.



Waschtisch-Übersicht

Mineralmarmor-Waschtische

Breite 1010 mm CS-MMWTR51-1010

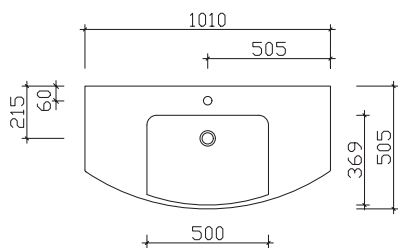

Breite 1210 mm CS-MMWTR51-1210

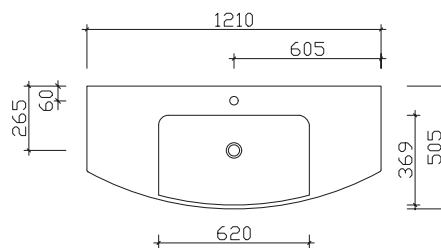

Breite 1410 mm CS-MMWTR51-1410

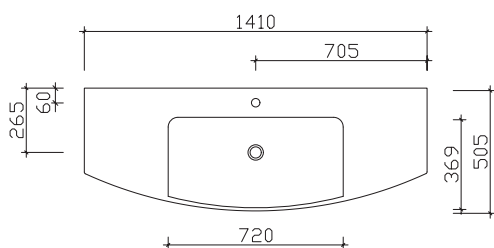

Breite 1530 mm CS-MMDWTR51-1530

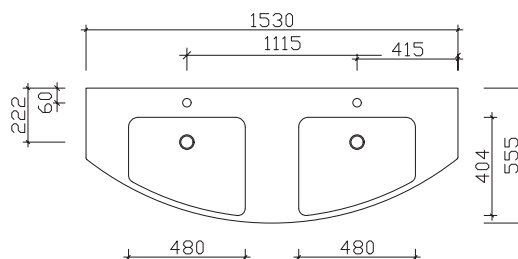

Glas-Waschtische

Breite 1010 mm GWTR 51-1010-KW

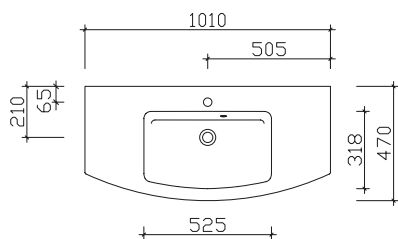

Breite 1210 mm GWTR51-1210-KW

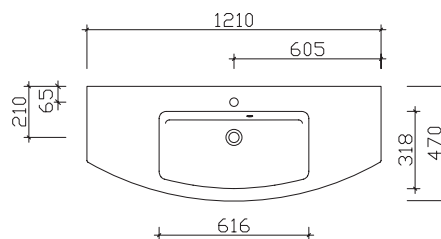

Breite 1410 mm GWTR51-1410-KW

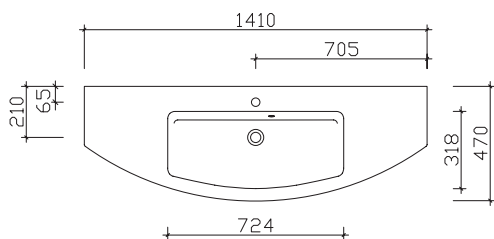

Breite 1530 mm GDWTR51-1530-KW

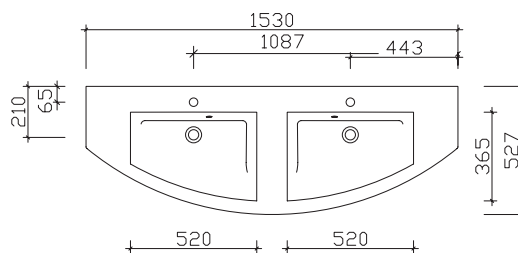

Waschtisch-Übersicht

Mineralmarmor-Waschtische

Breite 1090 mm

MMWTR64-1090

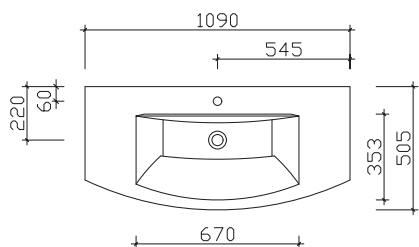

Breite 1290 mm

MMWTR64-1290

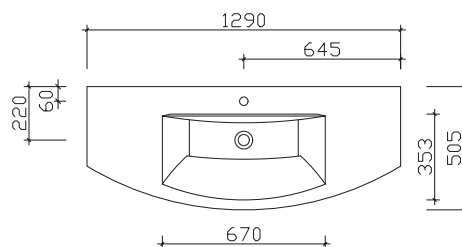

Breite 1490 mm

MMWTR64-1490

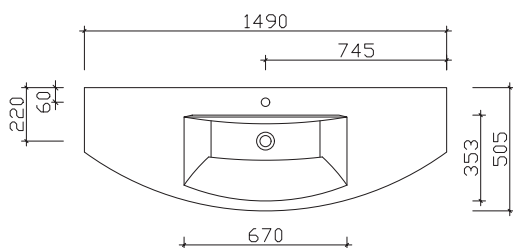

Breite 1617 mm

MMDWTR64-1617

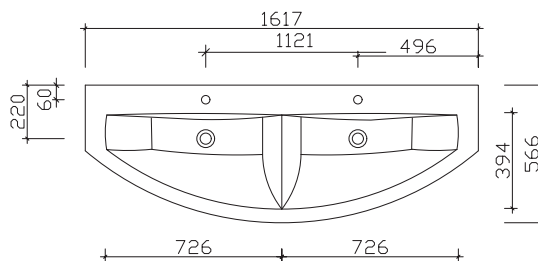

Mineralmarmor-Waschtische

Breite 1090 mm

MMWTRB64-1090

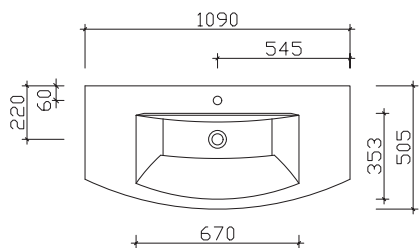

Breite 1290 mm

MMWTRB64-1290

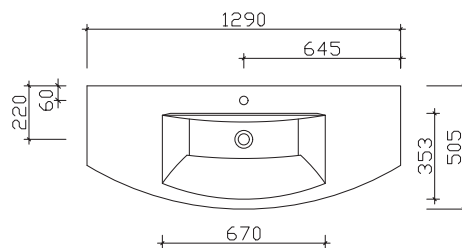

Breite 1490 mm

MMWTRB64-1490

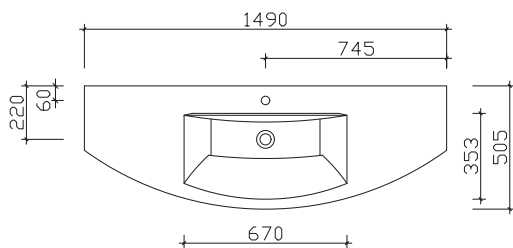

Breite 1617 mm

MMDWTRB64-1617

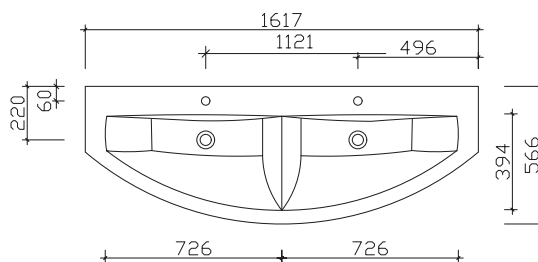

Spiegelschrank-Übersicht

Abbildung **CS-SPS 01**



Spiegelschrank inkl. Beleuchtung im Kranz

	Breite in mm
CS-SPS 01	1020
CS-SPS 02	1220
CS-SPS 03	1420
CS-SPS 21	1620

Abbildung **SEAE00314**



Spiegelschrank inkl. Beleuchtung II

	Breite in mm
SEAE00310	1000
SEAE00312	1200
SEAE00314	1400
SDAE00316	1600

Abbildung **CS-SPS 76**



Spiegelschrank inkl. Beleuchtung II und Schalter/Steckdose von außen steuerbar

	Breite in mm
CS-SPS 76-LA	1000
CS-SPS 76-RA	1000
CS-SPS 76-UN	1000
CS-SPS 77-LA	1200
CS-SPS 77-RA	1200
CS-SPS 77-UN	1200
CS-SPS 78-LA	1400
CS-SPS 78-RA	1400
CS-SPS 78-UN	1400
CS-SPS 79-ZA	1600
CS-SPS 79-ZU	1600

Abbildung **CS-SPS 61**



Spiegelschrank inkl. Beleuchtung im Kranz

	Breite in mm
CS-SPS 59	1000
CS-SPS 60	1200
CS-SPS 61	1400
CS-SPS 62	1600

Spiegelschrank-Übersicht

Abbildung

CS-SPS 08



Spiegelschrank mit integrierter Beleuchtung in den Türen

	Breite in mm
CS-SPS 07	1000
CS-SPS 08	1200
CS-SPS 09	1400
CS-SPS 23	1600

Abbildung

SEAE04414



Spiegelschrank inkl. LED-Aufsatzleuchte (schwarz)

	Breite in mm
SEAE04410	1000
SEAE04412	1200
SEAE04414	1400
SDAE04416	1600

Unterbau 1090 mm

Hier bieten wir eine große Auswahl an Formen und Größen namhafter und bewährter Hersteller. Waschtisch-Artikel ohne Armatur.



Mineralmarmor-Waschtisch
 Weiß (w), mit Armaturbohrung und integriertem Überlauf
Schwarze Überlaufrosetten (ZDVROS03) optional im Zubehör bestellbar!

Höhe	Breite	Tiefe	Artikel-Nr.	Aufteilung Breite	PG 1	PG 2	PG 3
50	1010	505	CS-MMWTR 51-1010		645		



Glaswaschtisch
 Klarglas-weiß (kw), mit Armaturbohrung und externem Überlauf
Schwarze Überlaufrosetten (ZDVROS04) optional im Zubehör bestellbar!

Höhe	Breite	Tiefe	Artikel-Nr.	Aufteilung Breite	PG 1	PG 2	PG 3
15	1010	470	GWTR 51-1010-KW		815		



Mineralmarmor-Waschtisch
 Weiß (w), mit Armaturbohrung inkl. Clou-System

Höhe	Breite	Tiefe	Artikel-Nr.	Aufteilung Breite	PG 1	PG 2	PG 3
50	1090	505	MMWTR 64-1090		948		



Mineralmarmor-Waschtisch
 Weiß (w), mit Armaturbohrung inkl. Clou-System
 inkl. LED-Zusatzbeleuchtung für Schattenfuge, mit Bewegungssensor
Achtung: Nicht kombinierbar mit beleuchteten Waschtischunterschänken!

12V
888LM
8,88W
6500K

Höhe	Breite	Tiefe	Artikel-Nr.	Aufteilung Breite	PG 1	PG 2	PG 3
50	1090	505	MMWTRB 64-1090		1535		

Unterbau 1090 mm

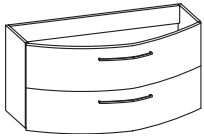

Waschtischunterschrank
2 Auszüge

Höhe	Breite	Tiefe	Artikel-Nr.	Aufteilung Breite	PG 1	PG 2	PG 3
480	990	462	CS-WTUSL 02		1280		

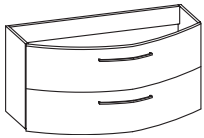

Waschtischunterschrank
inkl. LED-Beleuchtung am Unterboden
inkl. Bewegungssensor für LED-Effektlicht
2 Auszüge

12V
236LM
1,9W
6400K

Höhe	Breite	Tiefe	Artikel-Nr.	Aufteilung Breite	PG 1	PG 2	PG 3
490	990	462	CS-WTUSLB 02		1775		

Überbau 1020 mm

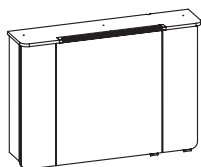

Spiegelschrank

inkl. LED Beleuchtung
 Kranzbreite: 1020 mm, Kranztiefe: 225 mm
 3 Drehtüren, einfach verspiegelt, 4 Glaseinlegeböden
 Schalter/Steckdose
 Anschlag von links: R L L

12V
480LM
6,94W
3000-6000K

Sensorschalter (ZCS005E) optional bestellbar zur Steuerung von LEDplus
 (Farbtemperaturwechsel bei Spiegelschränken)

Höhe	Breite	Tiefe	Artikel-Nr.	Aufteilung Breite	PG 1	PG 2	PG 3
718	1020	170	CS-SPS 01	200/600/200	820		
-			ZCS005E		115		

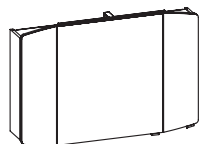

Spiegelschrank

inkl. LED-Aufsatzleuchte
 3 Drehtüren, einfach verspiegelt, 6 Glaseinlegeböden
 Schalter/Steckdose
 Anschlag von links: R L L

12V
600-618LM
5,4W
2900-6400K

Sensorschalter (ZCS005E) optional bestellbar zur Steuerung von LEDplus
 (Farbtemperaturwechsel bei Spiegelschränken)

Höhe	Breite	Tiefe	Artikel-Nr.	Aufteilung Breite	PG 1	PG 2	PG 3
670	1000	170	SEAE00310	200/600/200	1180		
-			ZCS005E		115		



LED-Zusatzbeleuchtung

zur Waschplatzbeleuchtung
 optional einsetzbar zu:
 SEAE00310

12V
358LM
2,8W
2900-6400K

Nicht separat bestellbar!

Höhe	Breite	Tiefe	Artikel-Nr.	Aufteilung Breite	PG 1	PG 2	PG 3
-	650		ZWP00265E		275		

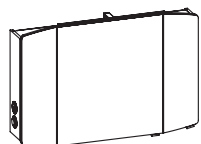

Spiegelschrank

inkl. LED Beleuchtung
 3 Drehtüren, einfach verspiegelt, 6 Glaseinlegeböden
 Schalter/Steckdose von außen steuerbar
 Wählbare Modul Positionen:
 rechts außen (RA), links außen (LA) oder unten (UN)
 Anschlag von links: R L L

12V
600-618LM
5,4W
2900-6400K

Sensorschalter (ZCS005E) optional bestellbar zur Steuerung von LEDplus
 (Farbtemperaturwechsel bei Spiegelschränken)

Höhe	Breite	Tiefe	Artikel-Nr.	Aufteilung Breite	PG 1	PG 2	PG 3
670	1000	170	CS-SPS 76-RA	200/600/200	1270		
670	1000	170	CS-SPS 76-LA	200/600/200	1270		
670	1000	170	CS-SPS 76-UN	200/600/200	1270		
-			ZCS005E		115		

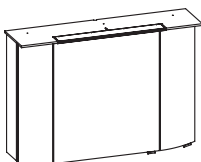

Spiegelschrank

inkl. LED-Beleuchtung im Kranz
 Kranzbreite: 1020 mm, Kranztiefe: 255 mm
 3 Drehtüren, einfach verspiegelt, 6 Glaseinlegeböden
 Schalter/Steckdose
 Anschlag von links: R L L

12V
319LM
6,5W
3000-6000K

Sensorschalter (ZCS005E) optional bestellbar zur Steuerung von LEDplus
 (Farbtemperaturwechsel bei Spiegelschränken)

Höhe	Breite	Tiefe	Artikel-Nr.	Aufteilung Breite	PG 1	PG 2	PG 3
715	1000	170	CS-SPS 59	200/600/200	1290		
-			ZCS005E		115		

Überbau 1020 mm



LED-Zusatzbeleuchtung
zur Waschplatzbeleuchtung
optional einsetzbar zu:
CS-SPS 01, CS-SPS 59 und CS-SPS 76

12V
358LM
2,8W
2900-6400K

Nicht separat bestellbar!

Höhe	Breite	Tiefe	Artikel-Nr.	Aufteilung Breite	PG 1	PG 2	PG 3
-	650		EB-L-WP 02		275		

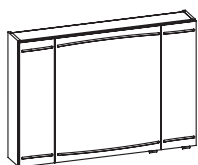

Spiegelschrank
inkl. LED-Beleuchtung
3 Drehtüren, einfach verspiegelt, 6 Glaseinlegeböden
Schalter/Steckdose
Anschlag von links: R L L

12V
1104LM
11,04W
2700-6500K

Sensorschalter (ZCS005E) optional bestellbar zur Steuerung von LEDplus
(Farbtemperaturwechsel bei Spiegelschränken)

Aufsatzleuchten optional bestellbar!

Höhe	Breite	Tiefe	Artikel-Nr.	Aufteilung Breite	PG 1	PG 2	PG 3
703	1000	170	CS-SPS 07	200/600/200	1320		
-			ZCS005E		115		



LED-Zusatzbeleuchtung
zur Waschplatzbeleuchtung
optional einsetzbar zu:
CS-SPS 07

12V
358LM
2,8W
2900-6400K

Nicht separat bestellbar!

Höhe	Breite	Tiefe	Artikel-Nr.	Aufteilung Breite	PG 1	PG 2	PG 3
-	650		EB-L-WP 01		170		

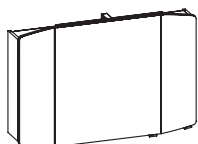

Spiegelschrank
inkl. LED-Aufsatzleuchte (schwarz)
3 Drehtüren, inkl. schwarzen Griffen, einfach verspiegelt, 6 Glaseinlegeböden
Schalter/Steckdose
Anschlag von links: R L L

12V
600-618LM
5,4W
2900-6400K

Sensorschalter (ZCS005E) optional bestellbar zur Steuerung von LEDplus
(Farbtemperaturwechsel bei Spiegelschränken)

Höhe	Breite	Tiefe	Artikel-Nr.	Aufteilung Breite	PG 1	PG 2	PG 3
670	1000	170	SEAE04410	200/600/200	1215		
-			ZCS005E		115		



LED-Zusatzbeleuchtung
zur Waschplatzbeleuchtung
optional einsetzbar zu:
SEAE04410

12V
358LM
2,8W
2900-6400K

Nicht separat bestellbar!

Höhe	Breite	Tiefe	Artikel-Nr.	Aufteilung Breite	PG 1	PG 2	PG 3
-	650		ZWP00265E		275		

Unterbau 1290 mm

Hier bieten wir eine große Auswahl an Formen und Größen namhafter und bewährter Hersteller. Waschtisch-Artikel ohne Armatur.



Mineralmarmor-Waschtisch

Weiß (w), mit Armaturbohrung und integriertem Überlauf

Schwarze Überlaufrosetten (ZDVROS03) optional im Zubehör bestellbar!

Höhe	Breite	Tiefe	Artikel-Nr.	Aufteilung Breite	PG 1	PG 2	PG 3
50	1210	505	CS-MMWTR 51-1210		695		



Glaswaschtisch

Klarglas-weiß (kw), mit Armaturbohrung und externem Überlauf

Schwarze Überlaufrosetten (ZDVROS04) optional im Zubehör bestellbar!

Höhe	Breite	Tiefe	Artikel-Nr.	Aufteilung Breite	PG 1	PG 2	PG 3
15	1210	470	GWTR 51-1210-KW		898		



Mineralmarmor-Waschtisch

Weiß (w), mit Armaturbohrung inkl. Clou-System

Höhe	Breite	Tiefe	Artikel-Nr.	Aufteilung Breite	PG 1	PG 2	PG 3
50	1290	505	MMWTR 64-1290		998		



Mineralmarmor-Waschtisch

Weiß (w), mit Armaturbohrung inkl. Clou-System
inkl. LED-Zusatzbeleuchtung für Schattenfuge, mit Bewegungssensor

Achtung: Nicht kombinierbar mit beleuchteten Waschtischunterschänken!

12V
936LM
9,36W
6500K

Höhe	Breite	Tiefe	Artikel-Nr.	Aufteilung Breite	PG 1	PG 2	PG 3
50	1290	505	MMWTRB 64-1290		1595		

Unterbau 1290 mm

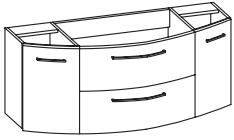

Waschtischunterschrank
2 Auszüge, 2 Drehtüren, 2 Einlegeböden

Höhe	Breite	Tiefe	Artikel-Nr.	Aufteilung Breite	PG 1	PG 2	PG 3
480	1190	462	CS-WTUSL 04	245/700/245	1430		

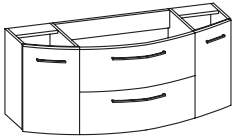

Waschtischunterschrank
inkl. LED-Beleuchtung am Unterboden
inkl. Bewegungssensor für LED-Effektlicht
2 Auszüge, 2 Drehtüren, 2 Einlegeböden

12V
261LM
2,3W
6400K

Höhe	Breite	Tiefe	Artikel-Nr.	Aufteilung Breite	PG 1	PG 2	PG 3
490	1190	462	CS-WTUSLB 04	245/700/245	1955		

Überbau 1220 mm

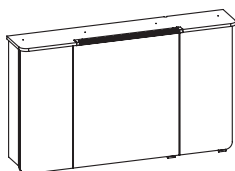

Spiegelschrank

inkl. LED Beleuchtung
 Kranzbreite: 1220 mm, Kranztiefe: 225 mm
 3 Drehtüren, einfach verspiegelt, 4 Glaseinlegeböden
 Schalter/Steckdose
 Anschlag von links: R L L

12V
480LM
6,94W
3000-6000K

Sensorschalter (ZCS005E) optional bestellbar zur Steuerung von LEDplus
 (Farbtemperaturwechsel bei Spiegelschränken)

Höhe	Breite	Tiefe	Artikel-Nr.	Aufteilung Breite	PG 1	PG 2	PG 3
718	1220	170	CS-SPS 02	300/600/300	870		
-			ZCS005E		115		

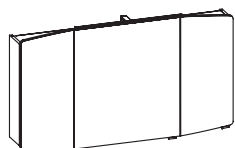

Spiegelschrank

inkl. LED-Aufsatzleuchte
 3 Drehtüren, einfach verspiegelt, 6 Glaseinlegeböden
 Schalter/Steckdose
 Anschlag von links: R L L

12V
600-618LM
5,4W
2900-6400K

Sensorschalter (ZCS005E) optional bestellbar zur Steuerung von LEDplus
 (Farbtemperaturwechsel bei Spiegelschränken)

Höhe	Breite	Tiefe	Artikel-Nr.	Aufteilung Breite	PG 1	PG 2	PG 3
670	1200	170	SEAE00312	300/600/300	1230		
-			ZCS005E		115		



LED-Zusatzbeleuchtung

zur Waschplatzbeleuchtung
 optional einsetzbar zu:
 SEAE00312

12V
358LM
2,8W
2900-6400K

Nicht separat bestellbar!

Höhe	Breite	Tiefe	Artikel-Nr.	Aufteilung Breite	PG 1	PG 2	PG 3
-	650		ZWP00265E		275		

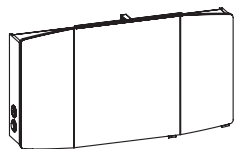

Spiegelschrank

inkl. Beleuchtung
 3 Drehtüren, einfach verspiegelt, 6 Glaseinlegeböden
 Schalter/Steckdose von außen steuerbar
 Wählbare Modul Positionen:
 rechts außen (RA), links außen (LA) oder unten (UN)
 Anschlag von links: R L L

12V
600-618LM
5,4W
2900-6400K

Sensorschalter (ZCS005E) optional bestellbar zur Steuerung von LEDplus
 (Farbtemperaturwechsel bei Spiegelschränken)

Höhe	Breite	Tiefe	Artikel-Nr.	Aufteilung Breite	PG 1	PG 2	PG 3
670	1200	170	CS-SPS 77-RA	300/600/300	1320		
670	1200	170	CS-SPS 77-LA	300/600/300	1320		
670	1200	170	CS-SPS 77-UN	300/600/300	1320		
-			ZCS005E		115		

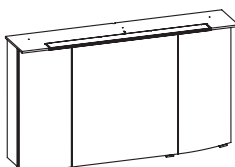

Spiegelschrank

inkl. LED-Beleuchtung im Kranz
 Kranzbreite: 1220 mm, Kranztiefe: 255 mm
 3 Drehtüren, einfach verspiegelt, 6 Glaseinlegeböden
 Schalter/Steckdose
 Anschlag von links: R L L

12V
352LM
9W
3000-6000K

Sensorschalter (ZCS005E) optional bestellbar zur Steuerung von LEDplus
 (Farbtemperaturwechsel bei Spiegelschränken)

Höhe	Breite	Tiefe	Artikel-Nr.	Aufteilung Breite	PG 1	PG 2	PG 3
715	1200	170	CS-SPS 60	300/600/300	1330		
-			ZCS005E		115		

Überbau 1220 mm



LED-Zusatzbeleuchtung

zur Waschplatzbeleuchtung
optional einsetzbar zu:
CS-SPS 02, CS-SPS 60 und CS-SPS 77

12V
358LM
2,8W
2900-6400K

Nicht separat bestellbar!

Höhe	Breite	Tiefe	Artikel-Nr.	Aufteilung Breite	PG 1	PG 2	PG 3
-	650		EB-L-WP 02		275		

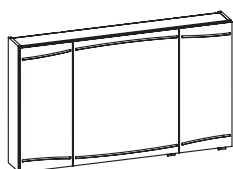

Spiegelschrank

inkl. LED-Beleuchtung
3 Drehtüren, einfach verspiegelt, 6 Glaseinlegeböden
Schalter/Steckdose
Anschlag von links: R L L

12V
1296LM
12,96W
2700-6500K

Sensorschalter (ZCS005E) optional bestellbar zur Steuerung von LEDplus
(Farbtemperaturwechsel bei Spiegelschränken)

Aufsatzleuchten optional bestellbar!

Höhe	Breite	Tiefe	Artikel-Nr.	Aufteilung Breite	PG 1	PG 2	PG 3
703	1200	170	CS-SPS 08	300/600/300	1620		
-			ZCS005E		115		



LED-Zusatzbeleuchtung

zur Waschplatzbeleuchtung
optional einsetzbar zu:
CS-SPS 08

12V
358LM
2,8W
2900-6400K

Nicht separat bestellbar!

Höhe	Breite	Tiefe	Artikel-Nr.	Aufteilung Breite	PG 1	PG 2	PG 3
-	650		EB-L-WP 01		170		

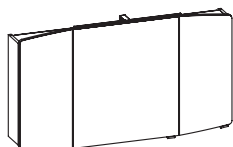

Spiegelschrank

inkl. LED-Aufsatzleuchte (schwarz)
3 Drehtüren, inkl. schwarzen Griffen, einfach verspiegelt, 6 Glaseinlegeböden
Schalter/Steckdose
Anschlag von links: R L L

12V
600-618LM
5,4W
2900-6400K

Sensorschalter (ZCS005E) optional bestellbar zur Steuerung von LEDplus
(Farbtemperaturwechsel bei Spiegelschränken)

Höhe	Breite	Tiefe	Artikel-Nr.	Aufteilung Breite	PG 1	PG 2	PG 3
670	1200	170	SEAE04412	300/600/300	1265		
-			ZCS005E		115		



LED-Zusatzbeleuchtung

zur Waschplatzbeleuchtung
optional einsetzbar zu:
SEAE04412

12V
358LM
2,8W
2900-6400K

Nicht separat bestellbar!

Höhe	Breite	Tiefe	Artikel-Nr.	Aufteilung Breite	PG 1	PG 2	PG 3
-	650		ZWP00265E		275		

Unterbau 1490 mm

Hier bieten wir eine große Auswahl an Formen und Größen namhafter und bewährter Hersteller. Waschtisch-Artikel ohne Armatur.



Mineralmarmor-Waschtisch

Weiß (w), mit Armaturbohrung und integriertem Überlauf

Schwarze Überlaufrosetten (ZDVROS03) optional im Zubehör bestellbar!

Höhe	Breite	Tiefe	Artikel-Nr.	Aufteilung Breite	PG 1	PG 2	PG 3
50	1410	505	CS-MMWTR 51-1410		795		



Glaswaschtisch

Klarglas-weiß (kw), mit Armaturbohrung und externem Überlauf

Schwarze Überlaufrosetten (ZDVROS04) optional im Zubehör bestellbar!

Höhe	Breite	Tiefe	Artikel-Nr.	Aufteilung Breite	PG 1	PG 2	PG 3
15	1410	470	GWTR 51-1410-KW		1050		



Mineralmarmor-Waschtisch

Weiß (w), mit Armaturbohrung inkl. Clou-System

Höhe	Breite	Tiefe	Artikel-Nr.	Aufteilung Breite	PG 1	PG 2	PG 3
50	1490	505	MMWTR 64-1490		1055		



Mineralmarmor-Waschtisch

Weiß (w), mit Armaturbohrung inkl. Clou-System
inkl. LED-Zusatzbeleuchtung für Schattenfuge, mit Bewegungssensor

Achtung: Nicht kombinierbar mit beleuchteten Waschtischunterschänken!

12V
984LM
9,84W
6500K

Höhe	Breite	Tiefe	Artikel-Nr.	Aufteilung Breite	PG 1	PG 2	PG 3
50	1490	505	MMWTRB 64-1490		1655		

Unterbau 1490 mm

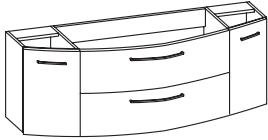

Waschtischunterschrank
2 Auszüge, 2 Drehtüren, 2 Einlegeböden

Höhe	Breite	Tiefe	Artikel-Nr.	Aufteilung Breite	PG 1	PG 2	PG 3
480	1390	462	CS-WTUSL 06	295/800/295	1530		

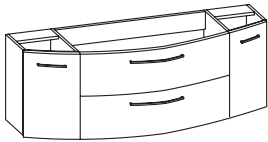

Waschtischunterschrank
inkl. LED-Beleuchtung am Unterboden
inkl. Bewegungssensor für LED-Effektlicht
2 Auszüge, 2 Drehtüren, 2 Einlegeböden

12V
333LM
2,6W
6400K

Höhe	Breite	Tiefe	Artikel-Nr.	Aufteilung Breite	PG 1	PG 2	PG 3
490	1390	462	CS-WTUSLB 06	295/800/295	2095		

Überbau 1420 mm

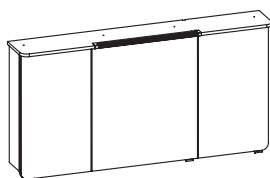

Spiegelschrank

inkl. LED Beleuchtung
 Kranzbreite: 1420 mm, Kranztiefe: 225 mm
 3 Drehtüren, einfach verspiegelt, 4 Glaseinlegeböden
 Schalter/Steckdose
 Anschlag von links: R L L

12V
480LM
6,94W
3000-6000K

Sensorschalter (ZCS005E) optional bestellbar zur Steuerung von LEDplus
 (Farbtemperaturwechsel bei Spiegelschränken)

Höhe	Breite	Tiefe	Artikel-Nr.	Aufteilung Breite	PG 1	PG 2	PG 3
718	1420	170	CS-SPS 03	400/600/400	920		
-			ZCS005E		115		

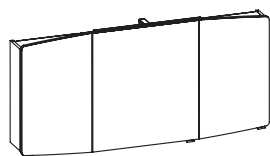

Spiegelschrank

inkl. LED-Aufsatzleuchte
 3 Drehtüren, einfach verspiegelt, 6 Glaseinlegeböden
 Schalter/Steckdose
 Anschlag von links: R L L

12V
600-618LM
5,4W
2900-6400K

Sensorschalter (ZCS005E) optional bestellbar zur Steuerung von LEDplus
 (Farbtemperaturwechsel bei Spiegelschränken)

Höhe	Breite	Tiefe	Artikel-Nr.	Aufteilung Breite	PG 1	PG 2	PG 3
670	1400	170	SEAE00314	400/600/400	1280		
-			ZCS005E		115		



LED-Zusatzbeleuchtung

zur Waschplatzbeleuchtung
 optional einsetzbar zu:
 SEAE00314

12V
358LM
2,8W
2900-6400K

Nicht separat bestellbar!

Höhe	Breite	Tiefe	Artikel-Nr.	Aufteilung Breite	PG 1	PG 2	PG 3
-	650		ZWP00265E		275		

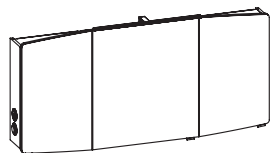

Spiegelschrank

inkl. LED Beleuchtung
 3 Drehtüren, einfach verspiegelt, 6 Glaseinlegeböden
 Schalter/Steckdose von außen steuerbar
 Wählbare Modul Positionen:
 rechts außen (RA), links außen (LA) oder unten (UN)
 Anschlag von links: R L L

12V
600-618LM
5,4W
2900-6400K

Sensorschalter (ZCS005E) optional bestellbar zur Steuerung von LEDplus
 (Farbtemperaturwechsel bei Spiegelschränken)

Höhe	Breite	Tiefe	Artikel-Nr.	Aufteilung Breite	PG 1	PG 2	PG 3
670	1400	170	CS-SPS 78-LA	400/600/400	1370		
670	1400	170	CS-SPS 78-RA	400/600/400	1370		
670	1400	170	CS-SPS 78-UN	400/600/400	1370		
-			ZCS005E		115		

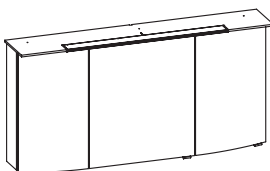

Spiegelschrank

inkl. LED-Beleuchtung im Kranz
 Kranzbreite: 1420 mm, Kranztiefe: 255 mm
 3 Drehtüren, einfach verspiegelt, 6 Glaseinlegeböden
 Schalter/Steckdose
 Anschlag von links: R L L

12V
352LM
9W
3000-6000K

Sensorschalter (ZCS005E) optional bestellbar zur Steuerung von LEDplus
 (Farbtemperaturwechsel bei Spiegelschränken)

Höhe	Breite	Tiefe	Artikel-Nr.	Aufteilung Breite	PG 1	PG 2	PG 3
715	1400	170	CS-SPS 61	400/600/400	1398		
-			ZCS005E		115		

Überbau 1420 mm



LED-Zusatzbeleuchtung
zur Waschplatzbeleuchtung
optional einsetzbar zu:
CS-SPS 03, CS-SPS 61 und CS-SPS 78

12V
358LM
2,8W
2900-6400K

Nicht separat bestellbar!

Höhe	Breite	Tiefe	Artikel-Nr.	Aufteilung Breite	PG 1	PG 2	PG 3
-	650		EB-L-WP 02		275		

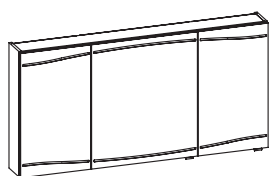

Spiegelschrank
inkl. LED-Beleuchtung
3 Drehtüren, einfach verspiegelt, 6 Glaseinlegeböden
Schalter/Steckdose
Anschlag von links: R L L

12V
1488LM
14,88W
2700-6500K

Sensorschalter (ZCS005E) optional bestellbar zur Steuerung von LEDplus
(Farbtemperaturwechsel bei Spiegelschränken)

Aufsatzleuchten optional bestellbar!

Höhe	Breite	Tiefe	Artikel-Nr.	Aufteilung Breite	PG 1	PG 2	PG 3
703	1400	170	CS-SPS 09	400/600/400	1920		
-			ZCS005E		115		



LED-Zusatzbeleuchtung
zur Waschplatzbeleuchtung
optional einsetzbar zu:
CS-SPS 09

12V
358LM
2,8W
2900-6400K

Nicht separat bestellbar!

Höhe	Breite	Tiefe	Artikel-Nr.	Aufteilung Breite	PG 1	PG 2	PG 3
-	650		EB-L-WP 01		170		

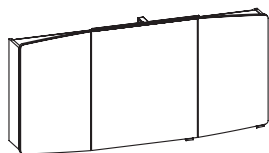

Spiegelschrank
inkl. LED-Aufsatzleuchte (schwarz)
3 Drehtüren, inkl. schwarzen Griffen, einfach verspiegelt, 6 Glaseinlegeböden
Schalter/Steckdose
Anschlag von links: R L L

12V
600-618LM
5,4W
2900-6400K

Sensorschalter (ZCS005E) optional bestellbar zur Steuerung von LEDplus
(Farbtemperaturwechsel bei Spiegelschränken)

Höhe	Breite	Tiefe	Artikel-Nr.	Aufteilung Breite	PG 1	PG 2	PG 3
670	1400	170	SEAE04414	400/600/400	1315		
-			ZCS005E		115		



LED-Zusatzbeleuchtung
zur Waschplatzbeleuchtung
optional einsetzbar zu:
SEAE04414

12V
358LM
2,8W
2900-6400K

Nicht separat bestellbar!

Höhe	Breite	Tiefe	Artikel-Nr.	Aufteilung Breite	PG 1	PG 2	PG 3
-	650		ZWP00265E		275		

Unterbau 1617 mm

Hier bieten wir eine große Auswahl an Formen und Größen namhafter und bewährter Hersteller. Waschtisch-Artikel ohne Armatur.



Mineralmarmor-Doppelwaschtisch
 Weiß (w), mit 2 Armaturbohrungen und
 2x integriertem Überlauf

Schwarze Überlaufrosetten (ZDVROS03) optional im Zubehör bestellbar!

Höhe	Breite	Tiefe	Artikel-Nr.	Aufteilung Breite	PG 1	PG 2	PG 3
50	1530	555	CS-MMDWTR 51-1530		998		



Glas-Doppelwaschtisch
 Klarglas-weiß (kw), mit 2 Armaturbohrungen und
 2x integriertem Überlauf

Schwarze Überlaufrosetten (ZDVROS04) optional im Zubehör bestellbar!

Höhe	Breite	Tiefe	Artikel-Nr.	Aufteilung Breite	PG 1	PG 2	PG 3
15	1530	527	GDWTR 51-1530-KW		1615		



Mineralmarmor-Doppelwaschtisch
 Weiß (w), mit 2 Armaturbohrungen, inkl. 2 Clou-Systeme

Höhe	Breite	Tiefe	Artikel-Nr.	Aufteilung Breite	PG 1	PG 2	PG 3
50	1617	566	MMDWTR 64-1617		1375		



Mineralmarmor-Doppelwaschtisch
 Weiß (w), mit 2 Armaturbohrungen, inkl. 2 Clou-Systeme
 inkl. LED-Zusatzbeleuchtung für Schattenfuge, mit Bewegungssensor

Achtung: Nicht kombinierbar mit beleuchteten Waschtischunterschänken!

12V
1032LM
10,32W
6500K

Höhe	Breite	Tiefe	Artikel-Nr.	Aufteilung Breite	PG 1	PG 2	PG 3
50	1617	566	MMDWTRB 64-1617		2158		

Unterbau 1617 mm



Waschtischunterschrank
4 Auszüge

Höhe	Breite	Tiefe	Artikel-Nr.	Aufteilung Breite	PG 1	PG 2	PG 3
480	1510	512	CS-WTUSL 08		2718		

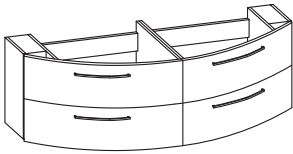

Waschtischunterschrank
inkl. LED-Beleuchtung am Unterboden
inkl. Bewegungssensor für LED-Effektlicht
4 Auszüge

12
369
2,8
6400

Höhe	Breite	Tiefe	Artikel-Nr.	Aufteilung Breite	PG 1	PG 2	PG 3
490	1510	512	CS-WTUSLB 08		3060		

Überbau 1620 mm

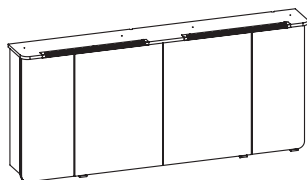

Spiegelschrank

inkl. LED Beleuchtung
 Kranzbreite: 1640 mm, Kranztiefe 225 mm
 4 Drehtüren, einfach verspiegelt, 8 Glaseinlegeböden
 Schalter/Steckdose
 Anschlag von links: R L L

12V
960LM
13,88W
3000-6000K

Sensorschalter (ZCS005E) optional bestellbar zur Steuerung von LEDplus
 (Farbtemperaturwechsel bei Spiegelschränken)

Höhe	Breite	Tiefe	Artikel-Nr.	Aufteilung Breite	PG 1	PG 2	PG 3
718	1620	170	CS-SPS 21	300/500/500/300	2096		
-			ZCS005E		115		

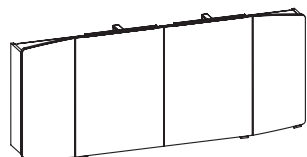

Spiegelschrank

inkl. LED-Aufsatzleuchte
 4 Drehtüren, einfach verspiegelt, 8 Glaseinlegeböden
 Schalter/Steckdose
 Anschlag von links: R R L L

12V
1200-1236LM
10,8W
2900-6400K

Sensorschalter (ZCS005E) optional bestellbar zur Steuerung von LEDplus
 (Farbtemperaturwechsel bei Spiegelschränken)

Höhe	Breite	Tiefe	Artikel-Nr.	Aufteilung Breite	PG 1	PG 2	PG 3
670	1600	170	SDAE00316	300/500/500/300	2450		
-			ZCS005E		115		



LED-Zusatzbeleuchtung

zur Waschplatzbeleuchtung
 optional einsetzbar zu:
 SDAE00316

12V
358LM
2,8W
2900-6400K

Immer nur 2 Stück bestellbar! Nicht separat bestellbar!

Höhe	Breite	Tiefe	Artikel-Nr.	Aufteilung Breite	PG 1	PG 2	PG 3
-	650		ZWP00265E		275		

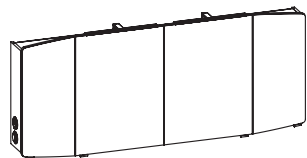

Spiegelschrank

inkl. LED Beleuchtung
 4 Drehtüren, einfach verspiegelt, 8 Glaseinlegeböden
 Schalter/Steckdose von außen steuerbar
 wählbare Modul Positionen:
 zwei außen (ZA), zwei unten (ZU)
 Anschlag von links: R R L L

12V
1200-1236LM
10,8W
2900-6400K

Sensorschalter (ZCS005E) optional bestellbar zur Steuerung von LEDplus
 (Farbtemperaturwechsel bei Spiegelschränken)

Höhe	Breite	Tiefe	Artikel-Nr.	Aufteilung Breite	PG 1	PG 2	PG 3
670	1600	170	CS-SPS 79-ZA	300/500/500/300	2600		
670	1600	170	CS-SPS 79-ZU	300/500/500/300	2600		
-			ZCS005E		115		

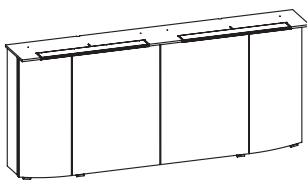

Spiegelschrank

inkl. LED-Beleuchtung im Kranz
 Kranzbreite: 1620 mm, Kranztiefe: 255 mm
 4 Drehtüren, einfach verspiegelt, 8 Glaseinlegeböden
 Schalter/Steckdose
 Anschlag von links: R R L L

12V
638LM
13W
3000-6000K

Sensorschalter (ZCS005E) optional bestellbar zur Steuerung von LEDplus
 (Farbtemperaturwechsel bei Spiegelschränken)

Höhe	Breite	Tiefe	Artikel-Nr.	Aufteilung Breite	PG 1	PG 2	PG 3
715	1600	170	CS-SPS 62	300/500/500/300	2290		
-			ZCS005E		115		

Überbau 1620 mm



LED-Zusatzbeleuchtung
zur Waschplatzbeleuchtung
optional einsetzbar zu:
CS-SPS 21, CS-SPS 62 und CS-SPS 79

12V
358LM
2,8W
2900-6400K

Immer nur 2 Stück bestellbar!
Nicht separat bestellbar!

Höhe	Breite	Tiefe	Artikel-Nr.	Aufteilung Breite	PG 1	PG 2	PG 3
-	650		EB-L-WP 02		275		

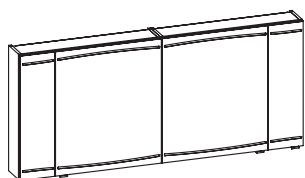

Spiegelschrank
inkl. LED-Beleuchtung
4 Drehtüren, einfach verspiegelt, 8 Glaseinlegeböden
Schalter/Steckdose
Anschlag von links: R R L L

12V
1728LM
17,28W
2700-6500K

Sensorschalter (ZCS005E) optional bestellbar zur Steuerung von LEDplus
(Farbtemperaturwechsel bei Spiegelschränken)

Aufsatzleuchten optional bestellbar!

Höhe	Breite	Tiefe	Artikel-Nr.	Aufteilung Breite	PG 1	PG 2	PG 3
703	1600	170	CS-SPS 23	200/600/600/200	2998		
-			ZCS005E		115		



LED-Zusatzbeleuchtung
zur Waschplatzbeleuchtung
optional einsetzbar zu:
CS-SPS 23

12V
358LM
2,8W
2900-6400K

Immer nur 2 Stück bestellbar! Nicht separat bestellbar!

Höhe	Breite	Tiefe	Artikel-Nr.	Aufteilung Breite	PG 1	PG 2	PG 3
-	650		EB-L-WP 01		170		

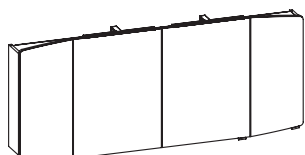

Spiegelschrank
inkl. 2 LED-Aufsatzleuchten (schwarz)
4 Drehtüren, inkl. schwarzen Griffen, einfach verspiegelt, 8 Glaseinlegeböden
Schalter/Steckdose
Anschlag von links: R R L L

12V
1200-1236LM
10,8W
2900-6400K

Sensorschalter (ZCS005E) optional bestellbar zur Steuerung von LEDplus
(Farbtemperaturwechsel bei Spiegelschränken)

Höhe	Breite	Tiefe	Artikel-Nr.	Aufteilung Breite	PG 1	PG 2	PG 3
670	1600	170	SDAE04416	200/600/600/200	2520		
-			ZCS005E		115		



LED-Zusatzbeleuchtung
zur Waschplatzbeleuchtung
optional einsetzbar zu:
SDAE04416

12V
358LM
2,8W
2900-6400K

Nicht separat bestellbar! Immer nur 2 Stück bestellbar!

Höhe	Breite	Tiefe	Artikel-Nr.	Aufteilung Breite	PG 1	PG 2	PG 3
-	650		ZWP00265E		275		

Aufsatzleuchten optional für Spiegelschränke und Spiegel (Leuchten nicht separat bestellbar)

	CS-SPS 07	CS-SPS 08	CS-SPS 09	CS-SPS 23
EB-LS-AF-400F	●	●	●	2 ●
EB-LS-AF-600F	●	●	●	2 ●
EB-LS-AF-900F	●	●	●	●
EB-LS-AG-400F	●	●	●	2 ●
EB-LS-AG-600F	●	●	●	2 ●
EB-LS-AM-400F	●	●	●	2 ●
EB-LS-AM-600F	●	●	●	2 ●
EB-LS-AM-900F	●	●	●	●
EB-LS-AM-1100F		●	●	●
EB-LS-AQ-600F	●	●	●	2 ●
EB-LS-AQ-900F				
ZAL AUF 40 E	●	●	●	2 ●
ZAL AUF 60 E	●	●	●	2 ●
ZAL AUF 90 E	●	●	●	
ZAL AWF 40 E	●	●	●	2 ●
ZAL AWF 60 E	●	●	●	2 ●
ZAL AWF 90 E	●	●	●	●
ZAL AZF 40 E	●	●	●	2 ●
ZAL AZF 60 E	●	●	●	2 ●
ZAL AZF 90 E	●	●	●	●
ZAL BBF 60 E	●	●	●	2 ●
ZAL BBF 90 E	●	●	●	●
ZAL BBF 11 E	●	●	●	●
ZAL BCF 60 E	●	●	●	2 ●
ZAL BCF 90 E	●	●	●	●
ZAL BCF 11 E	●	●	●	●
ZAKAYV18E-200-600F				
ZAKAYV18E-601-800F				
ZAKAYV18E-801-1000F	●			
ZAKAYV18E-1001-1200F		●		
ZAKAYV18E-1201-1400F			●	
ZAKAYV18E-1401-1600F				
ZAKAYV18E-1601-1800F				

Kunde:
Lieferant:

 PELIPAL GmbH
 Hans-Wilhelm-Peters-Straße 2
 33189 Schlangen

Datum:

 Laufzeit: 30 Arbeitstage
 Lieferzeit: 05252/848-0
 Tel.: 05252/848-0
 Fax: 05252/848-158
 Mindestbestellwert:
 Frachtkosten:
 Incoterm:

Punkte

Block:

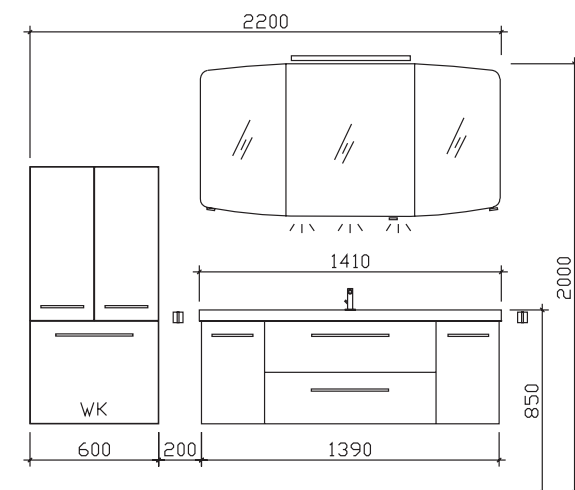
Maß in mm:
 600/1410

Energieeffizienzangaben siehe Typenplan

- Front: Riviera Eiche quer
- Korpusfarbe: Riviera Eiche quer
- Akzentfarbe: /
- Korpuserführung: Comfort E
- Schubkasten: Metallzarge mit Softeinzug
- WT-Plattenfarbe: /
- Stollenfarbe: /
- Griff/Knopf: N1
- Montage: wandhängend
- Archiv-Nr.: 1-CS-F35-2-1210-RET3

Comfort E
Punkte

Pos.	Stk.	Artikel-Nr. / Anschlag	Beschreibung	Punkte
1	1	CS-MMWTR 51-1410	Mineralmarmor-Waschtisch weiß	795
2	1	CS-WTUSL 06	Waschtischunterschrank 2 Auszüge, 2 Drehtüren	1530
3	1	CS-SPS 78-RA	Spiegelschrank 3-türig inkl.LED-Aufsatzleuchte	1370
Kombinationspreis:				3695
4	1	EB-L-WP 02	LED-Zusatzbeleuchtung für Waschplatz	275
5	1	MCW516033	Midschrank 2 Drehtüren 1 Wäschekippe inkl. Abdeckplatte	1128
6	2	HHWE 2-325	Handtuchhalter eckig, zur Wandmontage	180
Gesamtwert Zusatzartikel:				1583
Gesamtwert inkl. Zusatzartikel:				5278

Änderungen und Irrtümer vorbehalten!

Kunde:

Lieferant:

PELIPAL GmbH
Hans-Wilhelm-Peters-Straße 2
33189 Schlangen

Datum:

Laufzeit:

Lieferzeit:

Tel.:

Fax:

Mindestbestellwert:

Frachtkosten:

Incoterm:

30 Arbeitstage

05252/848-0

05252/848-158

Punkte

Block:

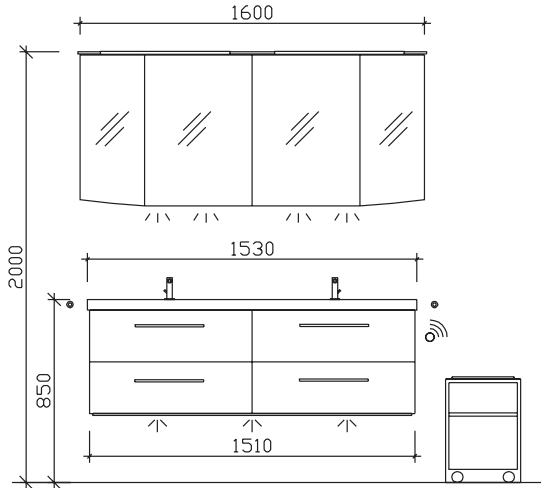

Maß in mm:

1210/300

Energieeffizienzangaben siehe Typenplan

Front: Sangallo Grau quer
Korpusfarbe: Sangallo Grau quer
Akzentfarbe: /
KorpUSAusführung: Comfort E
Schubkasten: Metallzarge mit Softeinzug
WT-Plattenfarbe: /
Stollenfarbe: /
Griff/Knopf: N1
Montage: wandhängend
Archiv-Nr.: 1-CS-R6-1-RET2

Pos.	Stk.	Artikel-Nr. / Anschlag	Beschreibung	Comfort E Punkte
1	1	CS-MMDWTR 51-1530	Mineralmarmor-Doppelwaschtisch weiß	998
2	1	CS-WTUSLB 08	Waschtischunterschrank 4 Auszüge inkl. LED-Bel. am Unterb.	3060
3	1	CS-SPS 62	Spiegelschrank 4-türig inkl. LED-Beleuchtung im Kranz	2290
Kombinationspreis:				6348
4	2	EB-L-WP 02	LED-Zusatzbeleuchtung für Waschplatz	550
5	1	EM-RH01-W	Rollhocker mit Ablage und Sitzkissen	638
6	2	EHM-20-C	Einhebelmischer Chrom Glanz	520
7	2	HHW1-32-CGL	Handtuchhalter 1-armig zur Wandmontage	180
Gesamtwert Zusatzartikel:				1888
Gesamtwert inkl. Zusatzartikel:				8236

Änderungen und Irrtümer vorbehalten!

Kunde:
Lieferant:

 PELIPAL GmbH
 Hans-Wilhelm-Peters-Straße 2
 33189 Schlangen

Datum:

 Laufzeit:
 Lieferzeit: 30 Arbeitstage
 Tel.: 05252/848-0
 Fax: 05252/848-158
 Mindestbestellwert:
 Frachtkosten:
 Incoterm:

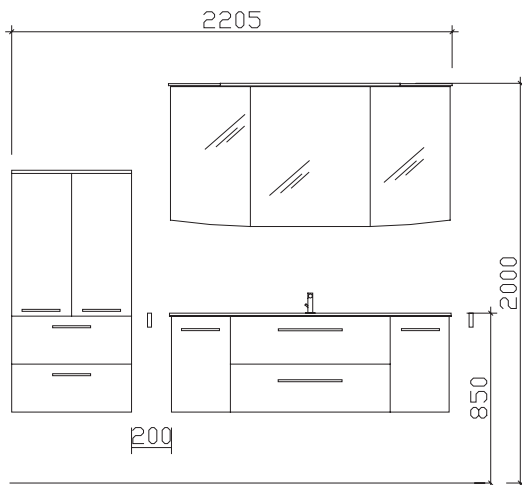
Punkte
Block:

Maß in mm:

Energieeffizienzangaben siehe Typenplan

 Front: Weiß Hochglanz
 Korpusfarbe: Weiß Glanz
 Akzentfarbe: /
 Korpusausführung: Comfort E
 Schubkasten: Metallzarge mit Softeinzug
 WT-Plattenfarbe: /
 Stollenfarbe: /
 Griff/Knopf: N1
 Montage: wandhängend
 Archiv-Nr.: 1-CS-R1-1

Pos.	Stk.	Artikel-Nr. / Anschlag	Beschreibung	Comfort E Punkte
1	1	GWTR 51-1410-KW	Glaswaschtisch Klarglas-weiß	1050
2	1	CS-WTUSL 06	Waschtischunterschrank 2 Auszüge, 2 Drehtüren	1530
3	1	CS-SPS 61	Spiegelschrank 3-türig inkl. LED-Beleuchtung im Kranz	1398
Kombinationspreis:				3978
4	1	EB-L-WP 02	LED-Zusatzbeleuchtung für Waschplatz	275
5	1	ZCS005E	LEDplus Sensorschalter	115
6	1	MCL516033	Midischrank	1430
7	2	HHK5-70	Handtuchhaken klappbar Chrom Glanz	100
8	1	EHM-20-C	Einhebelmischer Chrom Glanz	260
Gesamtwert Zusatzartikel:				2180
Gesamtwert inkl. Zusatzartikel:				6158

Änderungen und Irrtümer vorbehalten!

Kunde:

Lieferant:

Datum:

Laufzeit:

Lieferzeit:

Tel.:

Fax:

Mindestbestellwert:

Frachtkosten:

Incoterm:

30 Arbeitstage

05252/848-0

05252/848-158

Punkte

Block:

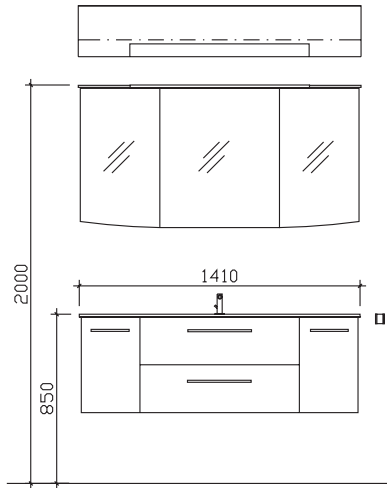

Maß in mm:

1410

Energieeffizienzangaben siehe Typenplan

Front: Riviera Eiche quer NB
 Korpusfarbe: Riviera Eiche quer NB
 Akzentfarbe: /
 Korpusausführung: Comfort E
 Schubkasten: Metallzarge mit Softeinzug
 WT-Plattenfarbe: /
 Stollenfarbe: /
 Griff/Knopf: C1
 Montage: wandhängend
 Archiv-Nr.: 1-CS-R27-1-Ret

Pos.	Stk.	Artikel-Nr. / Anschlag	Beschreibung	Comfort E Punkte
1	1	GWTR 51-1410-KW	Glaswaschtisch Klarglas-weiß	1050
2	1	CS-WTUSL 06	Waschtischunterschrank 2 Auszüge, 2 Drehtüren	1530
3	1	CS-SPS 61	Spiegelschrank 3-türig inkl. LED-Beleuchtung im Kranz	1398
Kombinationspreis:				3978
4	1	EB-L-WP 02	LED-Zusatzbeleuchtung für Waschplatz	275
5	1	HHWE 3-345	Handtuchhalter 2-armig, eckig, zur Wandmontage	180
6	1	EHM-23-C	Einhebelmischer Chrom Glanz	395
7	1	ZMPGRIP01	Mehrpreis für Griff Stangengriff	20
Gesamtwert Zusatzartikel:				870
Gesamtwert inkl. Zusatzartikel:				4848

Änderungen und Irrtümer vorbehalten!

Kunde:

Lieferant:

Datum:

Laufzeit:

Lieferzeit:

Tel.:

Fax:

Mindestbestellwert:

Frachtkosten:

Incoterm:

30 Arbeitstage

05252/848-0

05252/848-158

Punkte

Block:

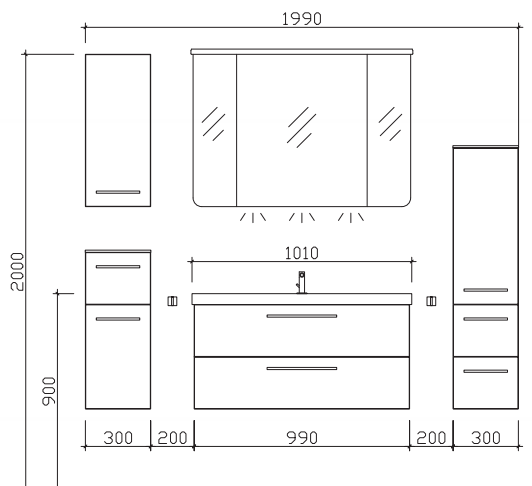

Maß in mm:

300/1010/300

Energieeffizienzangaben siehe Typenplan

Front: Stahlgrau Metallic
 Korpusfarbe: Stahlgrau
 Akzentfarbe: /
 Korpusausführung: Comofort E
 Schubkasten: Metallzarge mit Softeinzug
 WT-Plattenfarbe: /
 Stollenfarbe: /
 Griff/Knopf: N1
 Montage: wandhängend
 Archiv-Nr.: 1-CS-F28-4-1010-Ret2

Pos.	Stk.	Artikel-Nr. / Anschlag	Beschreibung	Comofort E Punkte
1	1	CS-MMWTR 51-1010	Mineralmarmor-Waschtisch weiß	645
2	1	CS-WTUSL 02	Waschtischunterschrank 2 Auszüge	1280
3	1	CS-SPS 01	Spiegelschrank 3-türig inkl. Beleuchtung im Kranz	820
Kombinationspreis:				2745
4	1	EB-L-WP 02	LED-Zusatzbeleuchtung für Waschplatz	275
5	1	ZCS005E	LEDplus Sensorschalter	115
6	1	OKT013017	L/R: Hängeschrank 1 Drehtür	420
7	1	UGL513033	L/R: Unterschrank 1 Auszug, 1 Drehtür inkl. Abdeckplatte	766
8	1	MCL513033	L/R: Midischrank 1 Drehtür, 2 Auszüge inkl. Abdeckplatte	1220
9	2	HHWE 2-325	Handtuchhalter eckig, zur Wandmontage	180
10	1	EHM-23-C	Einhebelmischer Chrom Glanz	395
Kombinationspreis:				3371
Gesamtwert inkl. Zusatzartikel:				6116

Änderungen und Irrtümer vorbehalten!

Kunde:	Lieferant:	Datum:
	PELIPAL GmbH Hans-Wilhelm-Peters-Straße 2 33189 Schlangen	Laufzeit: 30 Arbeitstage Tel.: 05252/848-0 Fax: 05252/848-158 Mindestbestellwert: Frachtkosten: Incoterm:
Punkte		

Block:

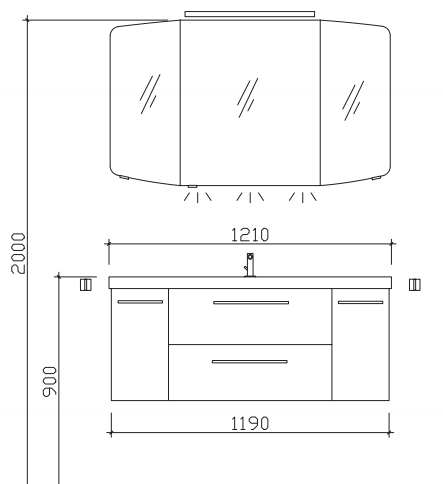

Maß in mm:
1210

Energieeffizienzangaben siehe Typenplan

Front:	Weiß Hochglanz
Korpusfarbe:	Weiß Glanz
Akzentfarbe:	/
Korpusausführung:	Comfort E
Schubkasten:	Metallzarge mit Softeinzug
WT-Plattenfarbe:	/
Stollenfarbe:	/
Griff/Knopf:	N1
Montage:	
Archiv-Nr.:	1-CS-R39-1-2

Pos. Stk.		Artikel-Nr. / Anschlag	Beschreibung	Comfort E Punkte
1	1	CS-MMWTR 51-1210	Mineralmarmor-Waschtisch weiß	695
2	1	CS-WTUSL 04	Waschtischunterschrank	1430
3	1	SEAE00312	Spiegelschrank	1230
Kombinationspreis:				3355
4	1	ZWP00265E	LEDplus-fähige Zusatzbeleuchtung für Waschplatz	275
5	1	ZCS005E	LEDplus Sensorschalter	115
6	2	HHWE 2-325	Handtuchhalter eckig, zur Wandmontage	180
7	1	EHM-19-C	Einhebelmischer Chrom Glanz	300
Gesamtwert Zusatzartikel:				870
Gesamtwert inkl. Zusatzartikel:				4225

Kombinationsbeispiele

Waschtisch 1010 mm

Punkte

1.1

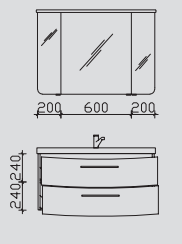

CS-SPS 01	820
CS-MMWTR 51-1010	645
CS-WTUSL 02	1280

2745

1.3

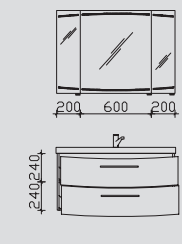

CS-SPS 07	1320
CS-MMWTR 51-1010	645
CS-WTUSL 02	1280

3245

1.4

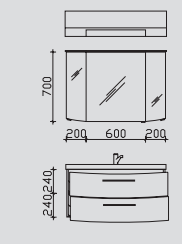

CS-SPS 59	1290
CS-MMWTR 51-1010	645
CS-WTUSL 02	1280

3215

1.5

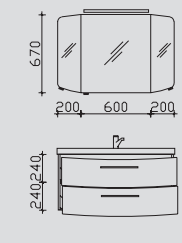

SEAE00310	1180
CS-MMWTR 51-1010	645
CS-WTUSL 02	1280

3105

Waschtisch 1210 mm

Punkte

2.1

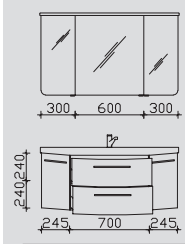

CS-SPS 02	870
CS-MMWTR 51-1210	695
CS-WTUSL 04	1430

2995

2.3

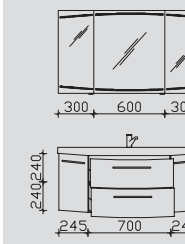

CS-SPS 08	1620
CS-MMWTR 51-1210	695
CS-WTUSL 04	1430

3745

2.4

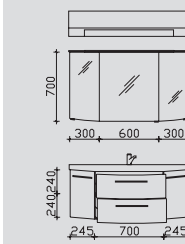

CS-SPS 60	1330
CS-MMWTR 51-1210	695
CS-WTUSL 04	1430

3455

2.5

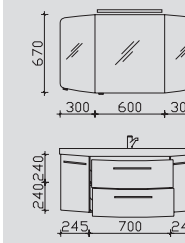

SEAE00312	1230
CS-MMWTR 51-1210	695
CS-WTUSL 04	1430

3355

Hier bieten wir Ihnen eine große Auswahl an Formen und Größen von namhaften und bewährten Waschtisch-Herstellern an.

Kombinationsbeispiele

Waschtisch 1410 mm		Punkte
3.1		CS-SPS 03 920 CS-MMWTR 51-1410 795 CS-WTUSL 06 1530 3245

Doppelwaschtisch 1530 mm		Punkte
4.1		CS-SPS 21 2096 CS-MMDWTR 51-1530 998 CS-WTUSL 08 2718 5812

3.3		CS-SPS 09 1920 CS-MMWTR 51-1410 795 CS-WTUSL 06 1530 4245
------------	--	---

4.3		CS-SPS 23 2998 CS-MMDWTR 51-1530 998 CS-WTUSL 08 2718 6714
------------	--	--

3.4		CS-SPS 61 1398 CS-MMWTR 51-1410 795 CS-WTUSL 06 1530 3723
------------	--	---

4.4		CS-SPS 62 2290 CS-MMDWTR 51-1530 998 CS-WTUSL 08 2718 6006
------------	--	--

3.5		SEAE00314 1280 CS-MMWTR 51-1410 795 CS-WTUSL 06 1530 3605
------------	--	---

4.5		SDAE00316 2450 CS-MMDWTR 51-1530 998 CS-WTUSL 08 2718 6166
------------	--	--

Hier bieten wir Ihnen eine große Auswahl an Formen und Größen von namhaften und bewährten Waschtisch-Herstellern an.